

Dell OptiPlex 9030 All-In-One

소유자 매뉴얼

규정 모델: W09C
규정 유형: W09C001



주, 주의 및 경고

-  **노트:** "주"는 컴퓨터를 보다 효율적으로 사용하는 데 도움을 주는 중요 정보를 제공합니다.
-  **주의:** "주의"는 하드웨어 손상이나 데이터 손실의 가능성을 설명하며, 이러한 문제를 방지할 수 있는 방법을 알려줍니다.
-  **경고:** "경고"는 재산상의 피해나 심각한 부상 또는 사망을 유발할 수 있는 위험이 있음을 알려줍니다.

Copyright © 2014 Dell Inc. 저작권 본사 소유. 이 제품은 미국, 국제 저작권법 및 지적 재산권법에 의해 보호됩니다. Dell™ 및 Dell 로고는 미국 및/또는 기타 관할지역에서 사용되는 Dell Inc.의 상표입니다. 이 문서에 언급된 기타 모든 표시 및 이름은 각 회사의 상표일 수 있습니다.

2014 - 06

개정 A00

목차

1 컴퓨터 내부 작업.....	5
컴퓨터 내부 작업을 시작하기 전에.....	5
권장 도구.....	6
컴퓨터 끄기.....	6
컴퓨터 내부 작업을 마친 후에.....	7
중요 정보.....	7
2 구성 요소 제거 및 설치.....	8
시스템 개요.....	8
VESA 스탠드 제거.....	9
VESA 스탠드 설치.....	10
후면 덮개 제거.....	10
후면 덮개 설치.....	11
메모리 분리.....	11
메모리 설치.....	12
VESA 마운트 브래킷 제거.....	12
VESA 마운트 브래킷 설치.....	13
전원 및 OSD(On Screen Display) 버튼 보드 분리.....	13
전원 및 OSD 버튼 보드 장착.....	14
시스템 보드 실드 제거.....	14
시스템 보드 실드 설치.....	15
컨버터 보드 제거.....	15
컨버터 보드 설치.....	16
코인 셀 전지 제거.....	17
코인 셀 전지 설치.....	17
광학 드라이브 분리.....	17
광학 드라이브 설치.....	19
하드 드라이브 분리.....	19
하드 드라이브 설치.....	20
침입 스위치 제거.....	21
침입 스위치 설치.....	22
WLAN 카드 제거.....	22
WLAN 카드 설치.....	22
방열판 어셈블리 분리.....	22
방열판 어셈블리 장착.....	23
프로세서 팬 분리.....	23
프로세서 팬 설치.....	24

전원 공급 장치 팬 제거.....	25
전원 공급 장치 팬 설치.....	26
입출력 보드 실드 분리.....	26
입출력 보드 실드 설치.....	27
전원 공급 장치(PSU) 분리.....	28
전원 공급 장치 설치.....	29
프로세서 제거.....	29
프로세서 장착.....	30
스피커 제거.....	30
스피커 설치.....	31
시스템 보드 제거.....	32
시스템 보드 레이아웃.....	33
시스템 보드 설치.....	34
디스플레이 패널 분리.....	34
디스플레이 패널 설치.....	37
카메라 분리.....	38
카메라 설치.....	39
3 시스템 설정.....	40
부팅 시퀀스.....	40
탐색 키.....	40
시스템 설치 프로그램 옵션.....	41
BIOS 업데이트.....	51
시스템 암호 및 설치 암호.....	51
시스템 암호 및 설치 암호 할당.....	52
현재 시스템 및/또는 설정 암호를 삭제하거나 변경.....	52
4 기술 사양.....	54
5 Dell에 문의하기.....	59

컴퓨터 내부 작업

컴퓨터 내부 작업을 시작하기 전에

컴퓨터의 잠재적 손상을 방지하고 안전하게 작업하기 위해 다음 안전 지침을 따르십시오. 특별히 언급하지 않는 한 이 설명서에 포함된 각 절차의 전제 조건은 다음과 같습니다.

- 컴퓨터와 함께 제공된 안전 정보를 읽었습니다.
- 분리 절차를 역순으로 수행하여 구성 요소를 교체하거나 설치(별도로 구입한 경우)할 수 있습니다.

 **경고:** 컴퓨터 덮개 또는 패널을 열기 전에 전원을 모두 분리합니다. 컴퓨터 내부에서 작업한 후에는 전원을 연결하기 전에 덮개, 패널 및 나사를 전부 장착합니다.

 **경고:** 컴퓨터의 내부 작업을 시작하기 전에 컴퓨터와 함께 제공된 안전 정보를 반드시 읽고 숙지하십시오. 추가적인 안전에 관한 모범 사례 정보에 대해서는 법적 규제 준수 홈 페이지(www.dell.com/regulatory_compliance)를 참조하십시오.

 **주의:** 대부분의 컴퓨터 관련 수리는 인증받은 서비스 기술자가 수행해야 합니다. 문제 해결이나 간단한 수리에 한해 제품 문서에 승인된 대로 또는 온라인/전화 서비스 및 지원팀이 안내하는 대로 사용자가 직접 처리할 수 있습니다. Dell의 승인을 받지 않은 서비스 작업으로 인한 손상에 대해서는 보상을 받을 수 없습니다. 제품과 함께 제공된 안전 지침을 읽고 따르십시오.

 **주의:** 정전기 방전을 피하기 위해, 손목 접지 스트랩을 사용하거나 컴퓨터 뒷면의 커넥터 등과 같이 철이 되어 있지 않은 금속 표면을 주기적으로 만져서 접지하십시오.

 **주의:** 구성 부품과 카드를 조심스럽게 다루십시오. 카드의 구성 부품이나 단자를 만지지 마십시오. 카드를 잡을 때는 모서리나 금속 설치 받침대를 잡으십시오. 프로세서와 같은 구성 부품을 잡을 때는 핀을 만지지 말고 모서리를 잡으십시오.

 **주의:** 케이블을 분리할 때는 케이블을 직접 잡아 당기지 말고 커넥터나 당김 탭을 잡고 분리합니다. 일부 케이블에는 잠금 탭이 있는 커넥터가 달려 있으므로 이와 같은 종류의 케이블을 분리하는 경우에는 잠금 탭을 누르고 분리합니다. 커넥터를 잡아 당길 때 커넥터 핀이 구부러지지 않도록 수평으로 잡아 당깁니다. 케이블을 연결하기 전에 두 커넥터가 방향이 올바르게 정렬되었는지도 확인합니다.

 **노트:** 컴퓨터와 특정 구성 요소의 색상은 이 설명서와 다를 수도 있습니다.

컴퓨터의 손상을 방지하기 위해, 컴퓨터 내부 작업을 시작하기 전에 다음 단계를 수행하십시오.

1. 컴퓨터 덮개의 굽힘을 방지하기 위해 작업대 표면이 평평하고 깨끗한지 확인합니다.
2. 컴퓨터를 끕니다(컴퓨터 끄기 참조).

 **주의:** 네트워크 케이블을 분리하려면 먼저 컴퓨터에서 케이블을 분리한 다음 네트워크 장치에서 케이블을 분리합니다.

3. 컴퓨터에서 모든 네트워크 케이블을 분리합니다.
4. 컴퓨터 및 모든 연결된 장치를 전원 콘센트에서 분리하십시오.
5. 컴퓨터 전원 플러그가 뽑혀 있는 상태에서 전원 버튼을 눌러 시스템 보드를 접지합니다.

6. 덮개를 분리합니다.

△ 주의: 컴퓨터 내부의 부품을 만지기 전에 컴퓨터 뒷면의 금속처럼 도색되지 않은 금속 표면을 만져 접지합니다. 작업하는 동안 도색되지 않은 금속 표면을 주기적으로 만져 내부 구성 부품을 손상시킬 수 있는 정전기를 제거합니다.

권장 도구



이 문서의 절차를 수행하기 위해 다음 도구가 필요할 수 있습니다.

- 소형 일자 드라이버
- 십자 드라이버
- 소형 플라스틱 스크라이브

컴퓨터 끄기

△ 주의: 데이터 손실을 방지하기 위해, 컴퓨터를 끄기 전에 열린 파일을 모두 저장한 후 닫고 열린 프로그램을 모두 종료하십시오.

1. 다음과 같이 운영체제를 종료하십시오.

- Windows 8.1의 경우:
 - 터치 방식의 장치 사용:
 - a. 화면 오른쪽 가장자리에서 안으로 손가락을 쓸어 참 메뉴를 열고 **설정**을 선택합니다.
 - b. 전원 아이콘을  다음 **시스템 종료**를 선택합니다.
 - 마우스 사용:
 - a. 화면의 상단 오른쪽 구석을 가리키고 **설정**을 클릭합니다.
 - b. 전원 아이콘을  다음 **시스템 종료**를 선택합니다.

• Windows 7의 경우:

1. 시작 아이콘을 .
2. **시스템 종료**를 클릭합니다.

또는

1. 시작 아이콘을 .
2. 아래에 설명된 대로 **시작** 메뉴의 오른쪽 하단 모서리에 있는 화살표를 클릭한 다음 **시스템 종료**



2. 컴퓨터 및 연결된 모든 장치의 전원이 꺼져 있는지 확인합니다. 운영체제를 종료할 때 컴퓨터 및 연결된 장치의 전원이 자동으로 꺼지지 않으면 전원 버튼을 6초 정도 눌러 끕니다.

컴퓨터 내부 작업을 마친 후에



재장착 절차를 완료한 후 컴퓨터 전원을 켜기 전에 외부 장치, 카드, 케이블 등을 연결했는지 확인합니다.

1. 덮개를 씌웁니다.

 주의: 네트워크 케이블을 연결하려면, 먼저 케이블을 네트워크 장치에 꽂은 다음 컴퓨터에 꽂습니다.

2. 컴퓨터에 전화선 또는 네트워크 케이블을 연결합니다.
3. 전원 콘센트에 컴퓨터와 연결된 모든 장치를 연결합니다.
4. 컴퓨터를 켭니다.
5. 필요한 경우, Dell Diagnostics를 실행하여 컴퓨터가 올바르게 작동하는지 확인합니다.

중요 정보

-  **노트:** 먼지가 많고 온도 혹은/그리고 습도가 높은 환경에서 터치스크린 사용을 자제해 주시기 바랍니다.
-  **노트:** 갑작스러운 온도 변화는 유리 스크린 안쪽 표면에 습기를 유발할 수 있으나 이는 잠시 후 사라지며 제품 사용에 영향을 주지 않습니다.

구성 요소 제거 및 설치

이 섹션에서는 컴퓨터에서 구성 요소를 제거하거나 설치하는 방법에 관한 세부 정보를 제공합니다.

시스템 개요



그림 1. 내부 보기 - 1

1. 시스템 보드 실드
2. 메모리 실드
3. 입출력 보드 실드
4. 스피커 덮개
5. 전원 공급 장치 진단 보드
6. 전원 공급 장치 팬
7. 컨버터 보드
8. 전원 버튼 및 화면 디스플레이(OSD) 버튼 보드
9. 칩입 스위치
10. 광학 드라이브
11. 전원 공급 장치 팬 브래킷
12. 전원 공급 장치
13. VESA 마운트 브래킷

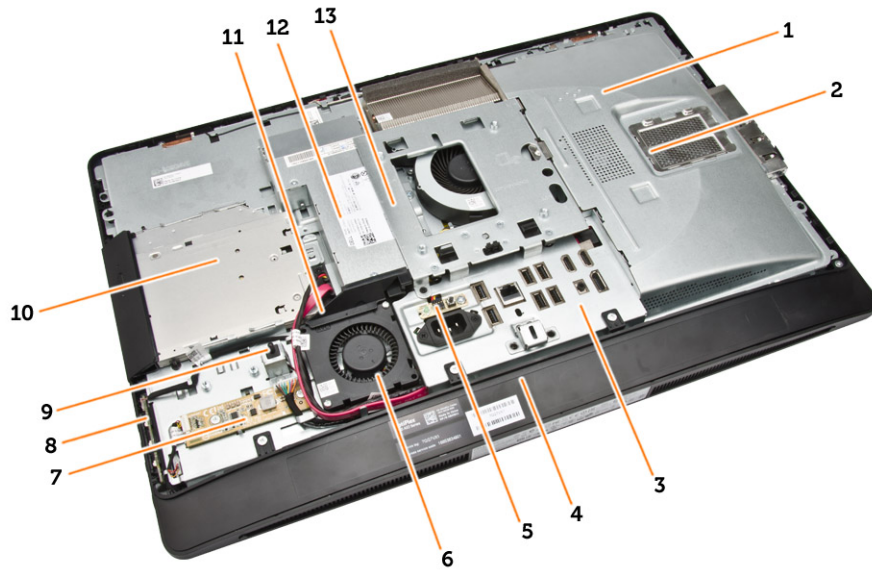

그림 2. 내부 보기 - 2

- | | |
|---------------|-----------------|
| 1. 프로세서 | 2. 코인 셀 전지 |
| 3. 메모리 모듈 | 4. WLAN 카드 |
| 5. 왼쪽 잠금 래치 | 6. 하드 드라이브 |
| 7. 스피커 | 8. 시스템 보드 |
| 9. 프로세서 팬 | 10. 스피커 |
| 11. 오른쪽 잠금 래치 | 12. 광학 드라이브 케이블 |
| 13. 디스플레이 브래킷 | 14. 방열판 조립품 |

VESA 스탠드 제거

1. 컴퓨터 내부 작업을 시작하기 전의 절차를 따르십시오.
2. 컴퓨터의 측면이 아래로 향하도록 편평한 바닥에 컴퓨터를 놓습니다.
3. VESA 덮개의 버튼을 눌러 받침대를 분리합니다.

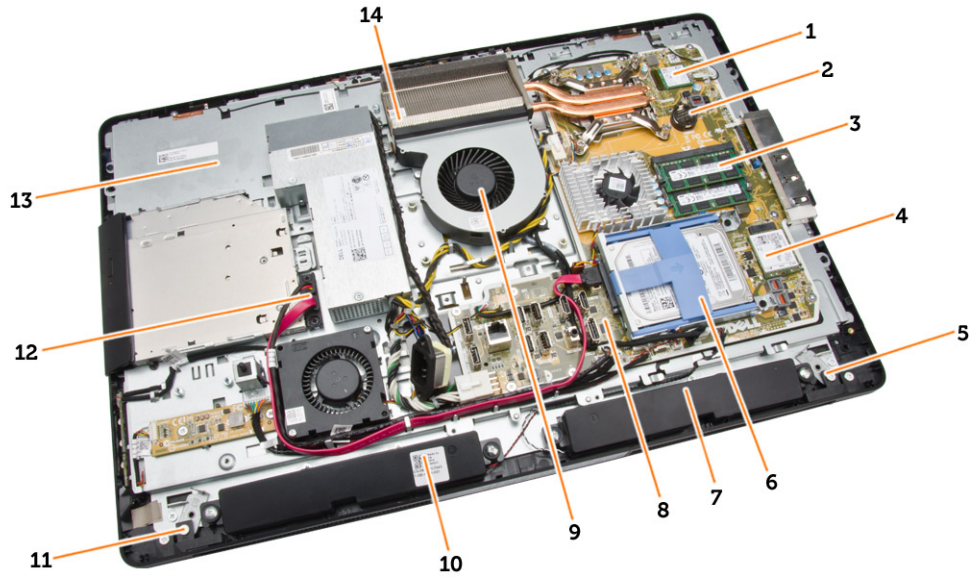
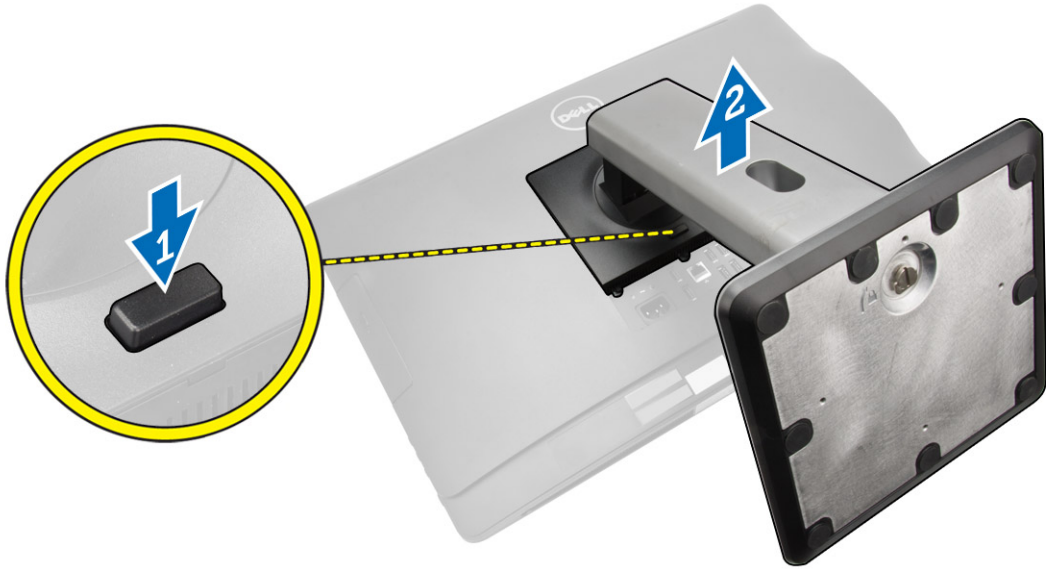

4. VESA 스탠드를 위쪽으로 들어 올려 후면 덮개에서 분리합니다.

VESA 스탠드 설치

1. VESA 스탠드를 컴퓨터 뒤쪽에 맞춰서 놓습니다.
2. 딸깍 소리를 내며 제자리에 끼워질 때까지 VESA 덮개를 컴퓨터에 놓고 누릅니다.
3. 컴퓨터 내부 작업을 마친 후의 절차를 따르십시오.

후면 덮개 제거

1. 컴퓨터 내부 작업을 시작하기 전의 절차를 따르십시오.
2. VESA 스탠드를 제거합니다.
3. 후면 덮개를 컴퓨터에 고정하는 양쪽의 래치를 분리합니다. 후면 덮개를 위로 들어 올려 컴퓨터에서 분리합니다.

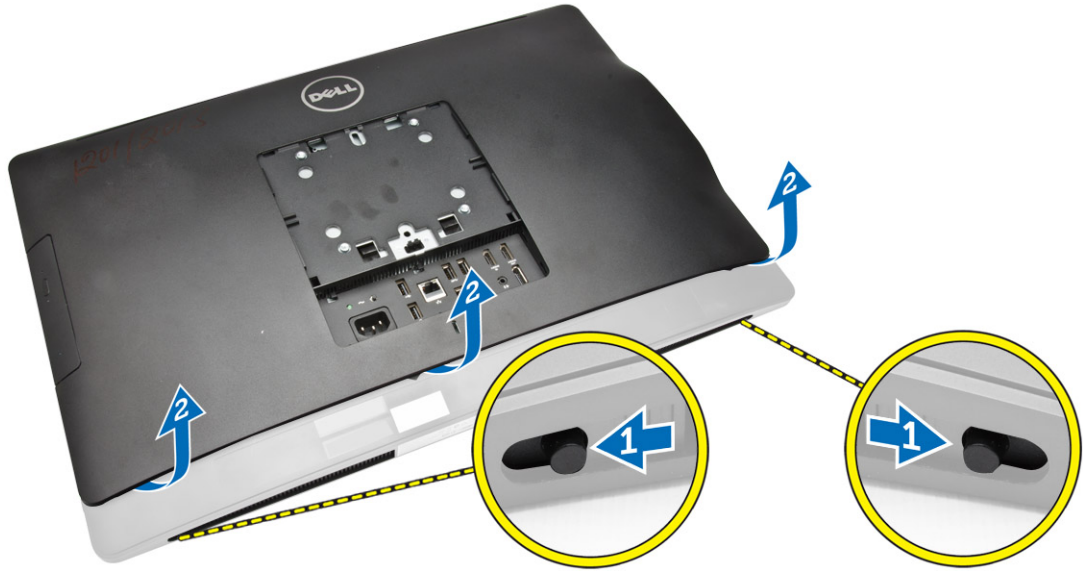

후면 덮개 설치

1. 후면 덮개를 컴퓨터의 원래 위치에 맞추어 놓습니다.
2. 양쪽의 잠금 장치를 잡고 후면 덮개를 컴퓨터에 고정시킵니다.
3. VESA 스탠드를 설치합니다.
4. *컴퓨터 내부 작업을 마친 후의* 절차를 따르십시오.

메모리 분리

1. *컴퓨터 내부 작업을 시작하기 전의* 절차를 따르십시오.
2. 다음을 제거합니다.
 - a. VESA 스탠드
 - b. 후면 덮개
3. 메모리 실드를 바깥쪽으로 들어 올립니다.

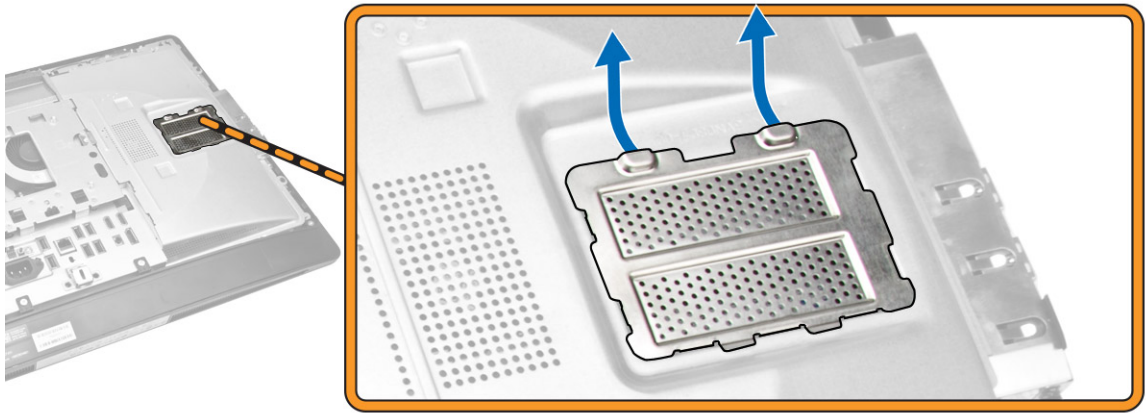

4. 고정 클립이 튀어나올 때까지 메모리 모듈에서 들어 올립니다. 메모리 모듈을 커넥터에서 들어 올려 제거합니다.

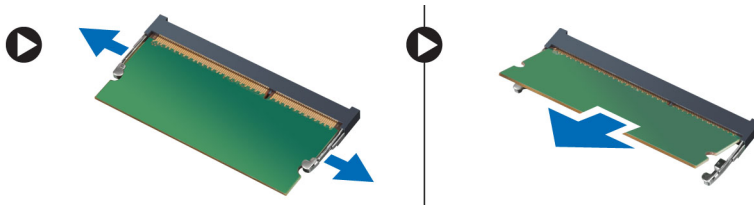

메모리 설치

1. 메모리 카드의 노치를 시스템 보드 커넥터의 탭에 맞춥니다.
2. 분리 탭이 튀어 올라 제자리에 고정될 때까지 메모리 모듈을 아래로 누릅니다.
3. 메모리 실드를 제자리에 다시 놓습니다.
4. 다음을 설치합니다.
 - a. 후면 덮개
 - b. VESA 스탠드
5. *컴퓨터 내부 작업을 마친 후의* 절차를 따르십시오.

VESA 마운트 브래킷 제거

1. *컴퓨터 내부 작업을 시작하기 전의* 절차를 따르십시오.
2. 다음을 제거합니다.
 - a. VESA 스탠드
 - b. 후면 덮개
3. VESA 마운트 브래킷을 컴퓨터에 고정시키는 나사를 제거합니다. 브래킷을 컴퓨터에서 들어 올려 제거합니다.

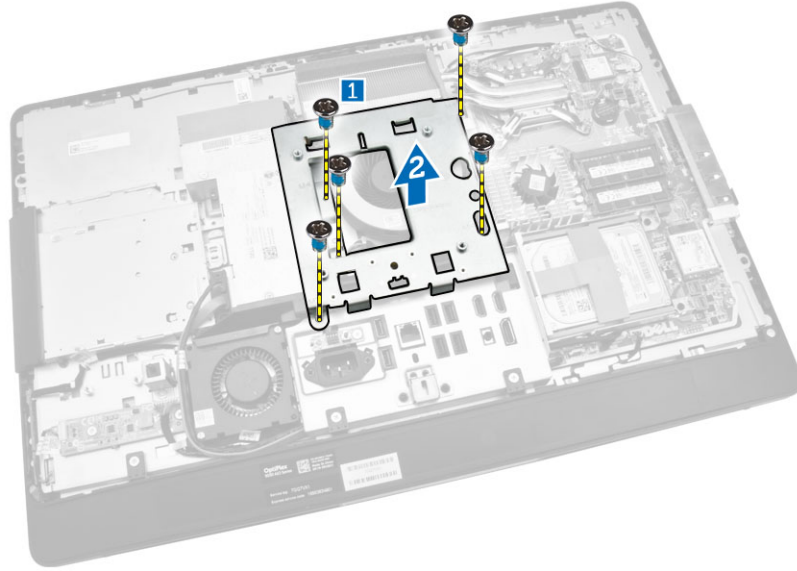

VESA 마운트 브래킷 설치

1. 브래킷을 컴퓨터 뒤쪽에 맞춰서 놓습니다.
2. VESA 마운트 브래킷을 컴퓨터에 고정시키는 나사를 조입니다.
3. 다음을 설치합니다.
 - a. 후면 덮개
 - b. VESA 스탠드
4. 컴퓨터 내부 작업을 마친 후의 절차를 따르십시오.

전원 및 OSD(On Screen Display) 버튼 보드 분리

1. 컴퓨터 내부 작업을 시작하기 전의 절차를 따르십시오.
2. 다음을 제거합니다.
 - a. VESA 스탠드
 - b. 후면 덮개
3. 그림에 표시된 대로 다음 단계를 수행합니다.
 - a. 전원 및 OSD 버튼 보드를 컴퓨터에 고정하는 테이프를 제거합니다[1].
 - b. 전원 및 OSD 버튼 보드를 새시에서 들어 올려 분리합니다[2].
 - c. 전원 및 OSD 버튼 보드에서 케이블을 해제해 컴퓨터에서 분리합니다[3].

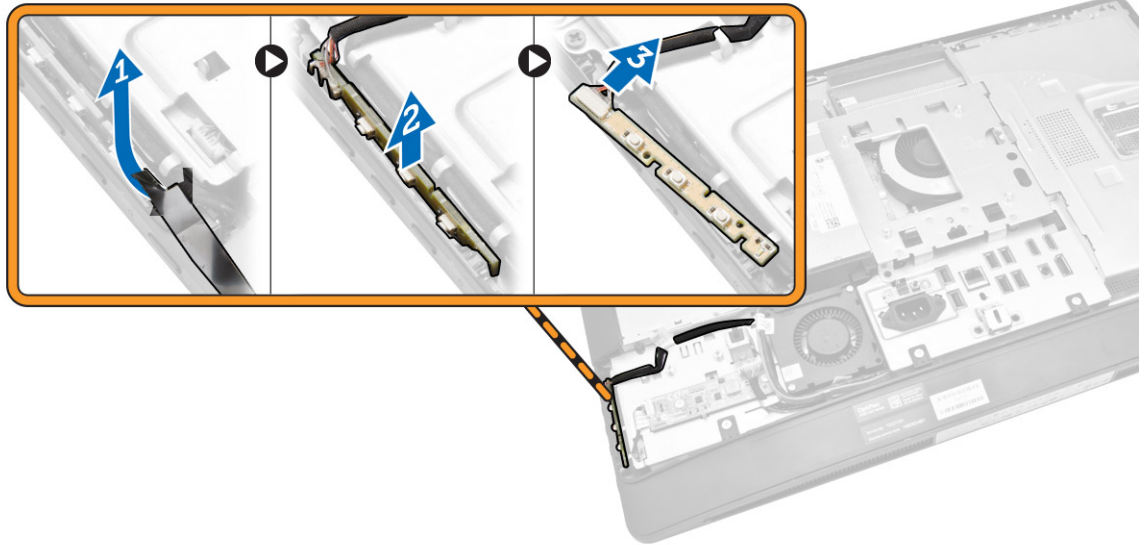

전원 및 OSD 버튼 보드 장착

1. 전원 및 OSD 버튼 보드를 해당 슬롯에 삽입한 후 테이프를 부착해 고정시킵니다.
2. 케이블을 전원 및 OSD 버튼 보드에 연결합니다.
3. 설치:
 - a. 후면 덮개
 - b. VESA 스탠드
4. 컴퓨터 내부 작업을 마친 후의 절차를 따르십시오.

시스템 보드 실드 제거

1. 컴퓨터 내부 작업을 시작하기 전의 절차를 따르십시오.
2. 다음을 제거합니다.
 - a. VESA 스탠드
 - b. 후면 덮개
3. 그림에 표시된 대로 다음 단계를 수행합니다.
 - a. 고정 탭을 아래로 눌러 시스템 보드 실드를 새시의 슬롯에서 분리합니다[1].
 - b. 시스템 보드 실드를 밀어 컴퓨터에서 들어 올립니다[2].

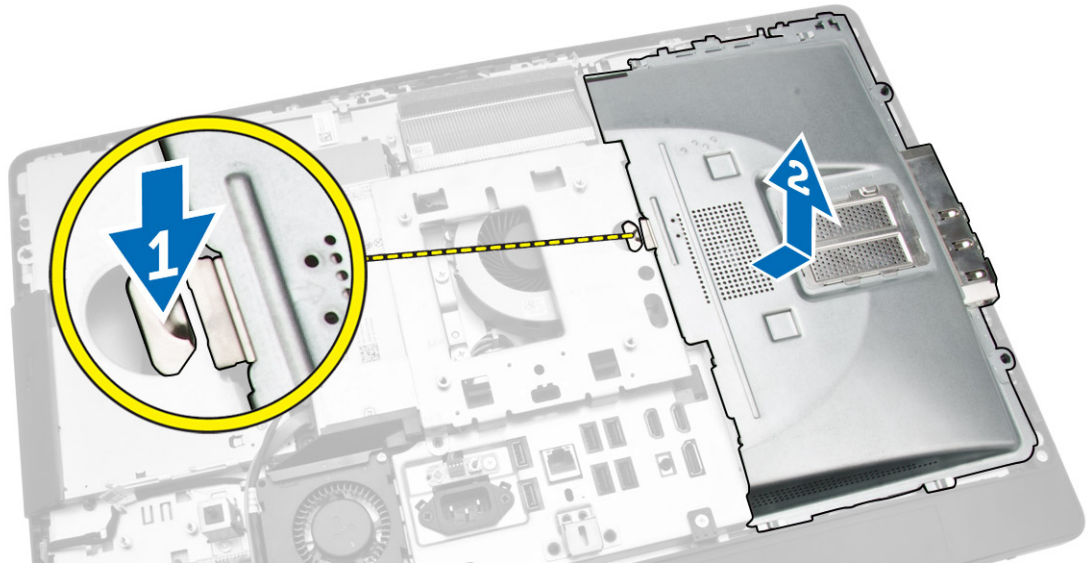

시스템 보드 실드 설치

1. 시스템 보드 실드를 컴퓨터 뒤쪽에 맞춰서 놓습니다.
2. 시스템 보드 실드를 컴퓨터에 고정시키는 나사를 조입니다.
3. 다음을 설치합니다.
 - a. VESA 마운트 브래킷
 - b. 후면 덮개
 - c. VESA 스탠드
4. 컴퓨터 내부 작업을 마친 후의 절차를 따르십시오.

컨버터 보드 제거

1. 컴퓨터 내부 작업을 시작하기 전의 절차를 따르십시오.
2. 다음을 제거합니다.
 - a. VESA 스탠드
 - b. 후면 덮개
3. 케이블을 컨버터 보드에서 분리합니다.

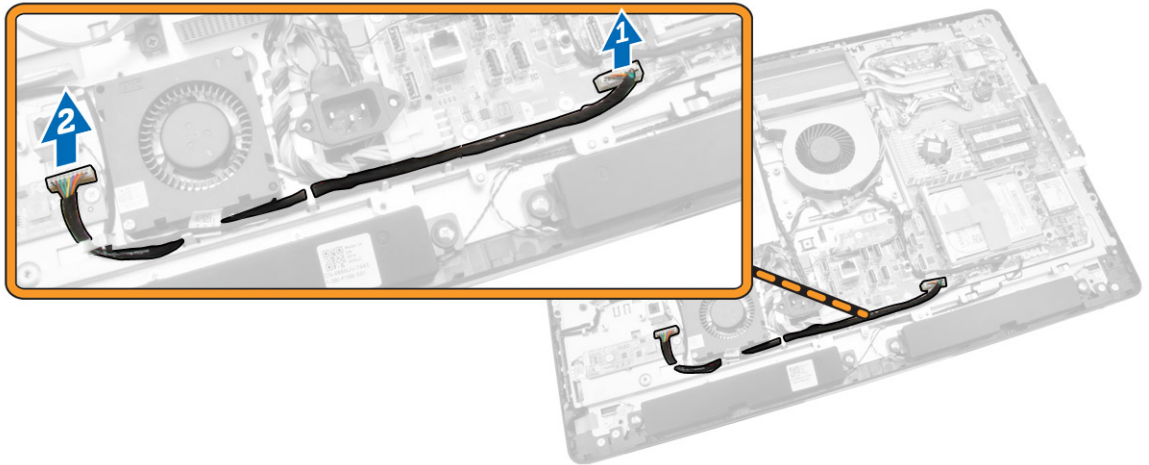

4. 그림에 표시된 대로 다음 단계를 수행합니다.
 - a. 디스플레이 백라이트 케이블을 컨버터 보드의 커넥터에서 분리합니다[1].
 - b. 컨버터 보드 케이블을 컨버터 보드의 커넥터에서 분리합니다[2].
 - c. 컨버터 보드를 컴퓨터에 고정시키는 나사를 제거합니다[3].
 - d. 컨버터 보드를 들어 올려 컴퓨터에서 분리합니다[4].

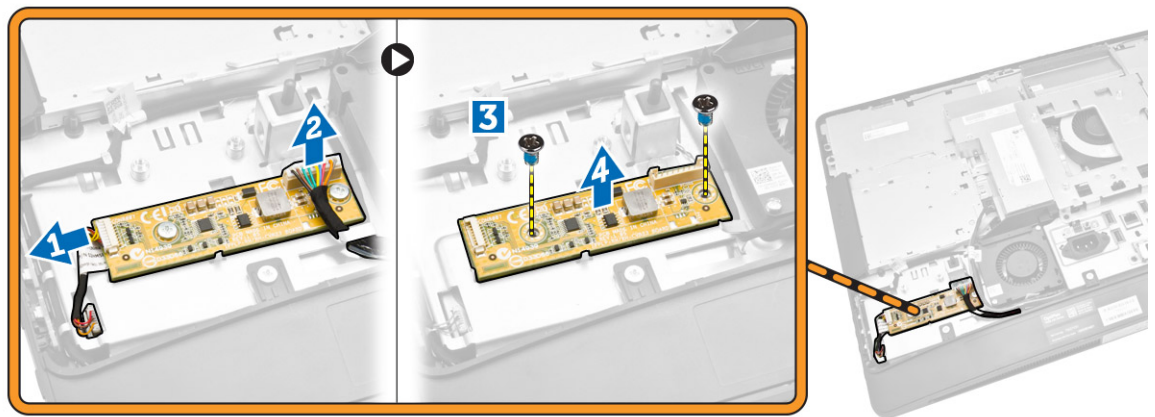

컨버터 보드 설치

1. 컨버터 보드를 제자리에 다시 놓습니다.
2. 컨버터를 컴퓨터에 고정시키는 나사를 조입니다.
3. 컨버터 보드 케이블 및 디스플레이 백라이트 케이블을 컨버터 보드의 커넥터에 연결합니다.
4. 다음을 설치합니다.
 - a. 후면 덮개
 - b. VESA 스탠드
5. 컴퓨터 내부 작업을 마친 후의 절차를 따르십시오.

코인 셀 전지 제거

1. 컴퓨터 내부 작업을 시작하기 전의 절차를 따르십시오.
2. 다음을 제거합니다.
 - a. VESA 스탠드
 - b. 후면 덮개
 - c. 시스템 보드 실드
3. 전지에서 분리 래치를 눌러 전지가 소켓에서 튀겨 나오도록 합니다. 컴퓨터에서 코인 셀 전지를 들어올려 꺼냅니다.

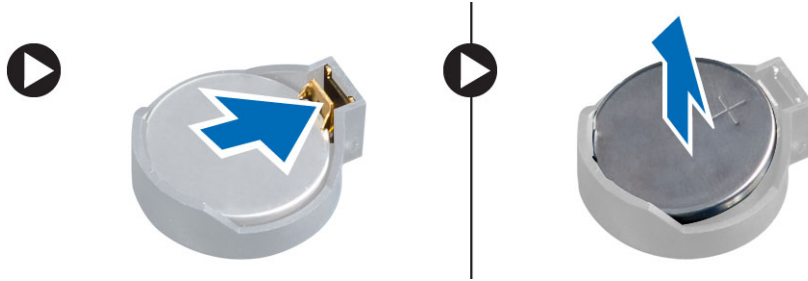

코인 셀 전지 설치

1. 코인 셀 배터리를 시스템 보드의 해당 슬롯에 끼웁니다.
2. 분리 래치가 제자리로 튀어 올라 고정될 때까지 코인 셀 배터리를 아래로 누릅니다.
3. 설치:
 - a. 시스템 보드 실드
 - b. 베이스 덮개
 - c. VESA 스탠드
4. 컴퓨터 내부 작업을 마친 후의 절차를 따르십시오.

광학 드라이브 분리

1. 컴퓨터 내부 작업을 시작하기 전의 절차를 따르십시오.
2. 다음을 제거합니다.
 - a. VESA 스탠드
 - b. 후면 덮개
3. 그림에 표시된 대로 다음 단계를 수행합니다.
 - a. 고정 탭을 아래로 눌러 광학 드라이브를 분리합니다[1].
 - b. 광학 드라이브를 바깥쪽으로 밀어 컴퓨터에서 분리합니다[2].

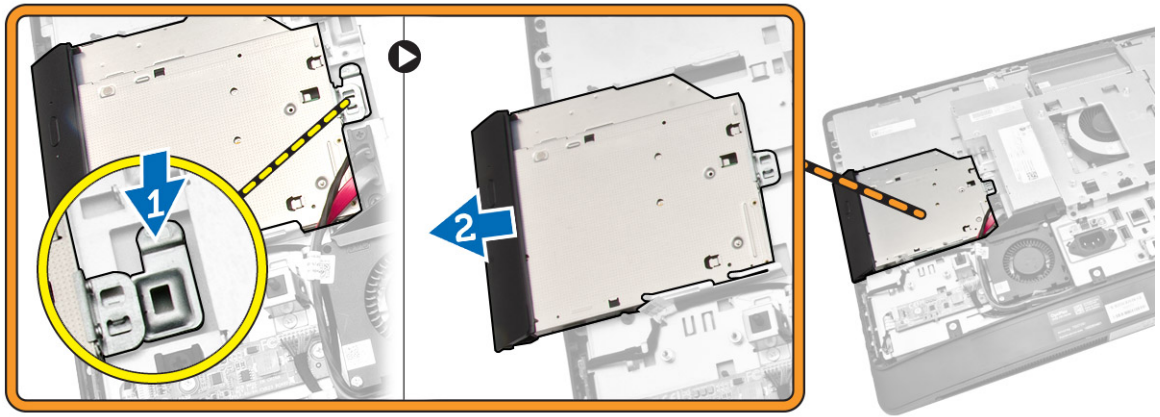

4. 그림에 표시된 대로 다음 단계를 수행합니다.
- a. 시스템 보드의 커넥터에서 광학 드라이브 케이블을 분리합니다[1] [2].
 - b. 컴퓨터 노치에서 케이블을 빼냅니다[3].

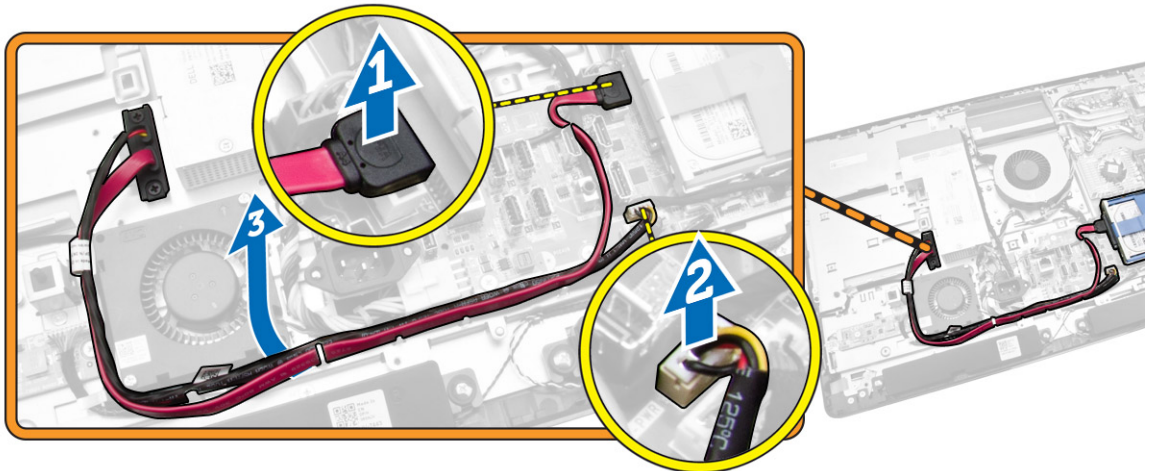

5. 광학 드라이브 케이블을 시스템에 고정하는 나사를 제거하고 노치에서 케이블을 빼냅니다.

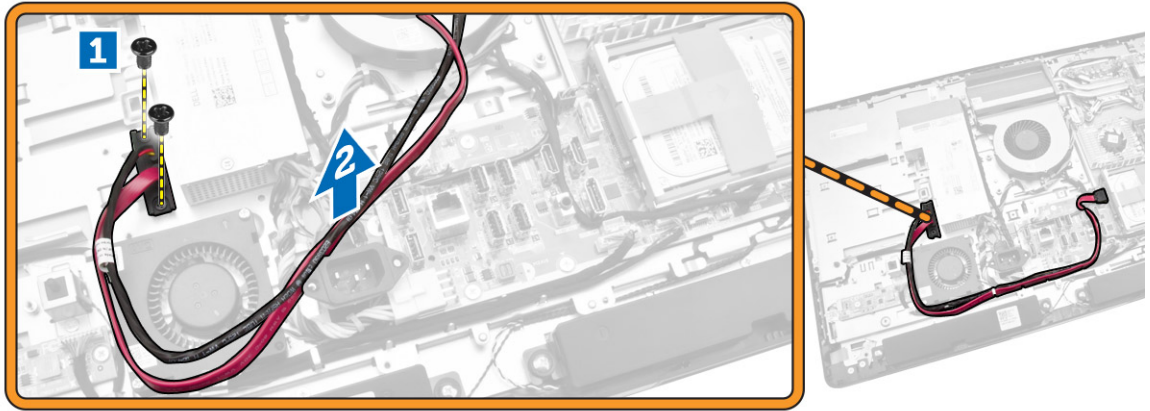

광학 드라이브 설치

1. 광학 드라이브를 슬롯에 맞춰 놓고 밀어 넣습니다.
2. 광학 드라이브 케이블을 연결합니다.
3. 광학 드라이브를 컴퓨터에 고정시킨 후 잠급니다.
4. 다음을 설치합니다.
 - a. 후면 덮개
 - b. VESA 스탠드
5. *컴퓨터 내부 작업을 마친 후의* 절차를 따르십시오.

하드 드라이브 분리

1. *컴퓨터 내부 작업을 시작하기 전의* 절차를 따르십시오.
2. 다음을 제거합니다.
 - a. VESA 스탠드
 - b. 후면 덮개
 - c. VESA 마운트 브래킷
3. 하드 드라이브 브래킷의 노치에서 케이블을 빼냅니다. 하드 드라이브 케이블을 하드 드라이브에서 분리합니다.
4. 그림에 표시된 대로 다음 단계를 수행합니다.
 - a. 하드 드라이브 브래킷을 아래로 누릅니다[1].
 - b. 하드 드라이브 조립품을 밀어 하드 드라이브 케이지에서 분리합니다[2].
 - c. 하드 드라이브 조립품을 들어 올려 컴퓨터에서 분리합니다[3].

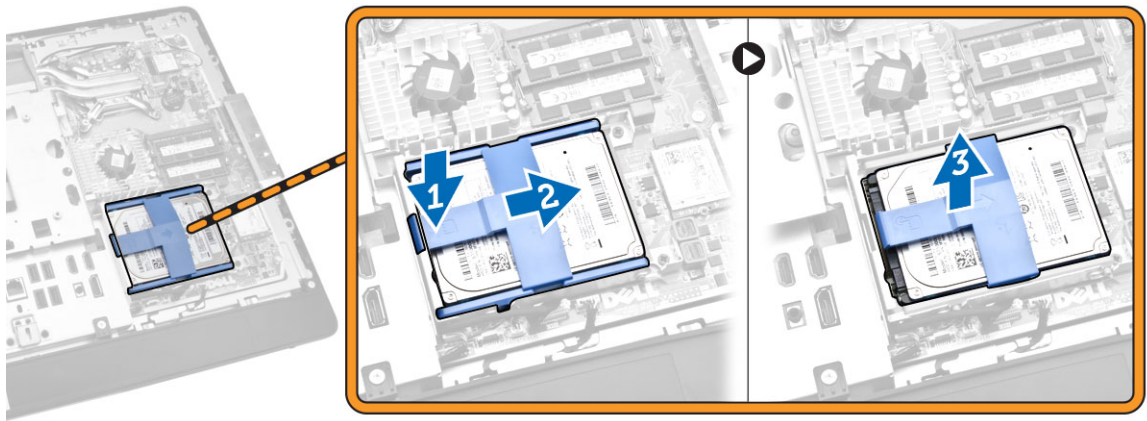

5. 그림에 표시된 대로 다음 단계를 수행합니다.
 - a. 하드 드라이브 케이스를 컴퓨터에 고정하는 나사를 분리합니다[1].
 - b. 하드 드라이브 케이스를 들어 올려 컴퓨터에서 분리합니다[2].

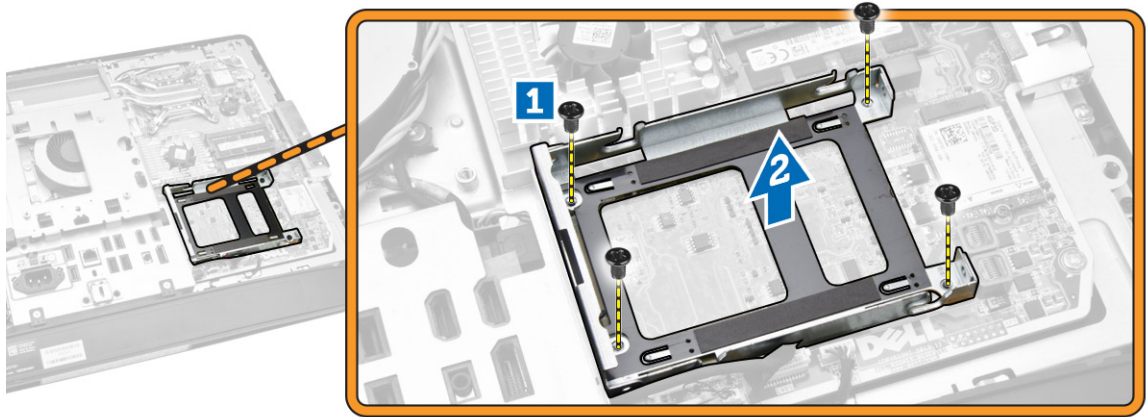

하드 드라이브 설치

1. 3.5인치 하드 드라이브의 경우, 하드 드라이브를 하드 드라이브 브래킷으로 밀어 넣습니다.
2. 2.5인치 하드 드라이브의 경우, 하드 드라이브 케이스를 하드 드라이브에 고정시키는 나사를 조입니다. 하드 드라이브를 하드 드라이브 브래킷으로 밀어 넣습니다.
3. 하드 드라이브 케이스를 컴퓨터에 맞춰서 놓습니다.
4. 하드 드라이브 케이스를 컴퓨터에 고정시키는 나사를 조입니다.
5. 하드 드라이브 브래킷을 하드 드라이브 케이스에 놓습니다.
6. 하드 드라이브 케이블을 하드 드라이브에 연결합니다. 하드 드라이브 브래킷의 노치에 케이블을 통과시킵니다.
7. 설치:
 - a. VESA 마운트 브래킷
 - b. 후면 덮개

- c. VESA 스탠드
- 8. 컴퓨터 내부 작업을 마친 후의 절차를 따르십시오.

침입 스위치 제거

1. 컴퓨터 내부 작업을 시작하기 전의 절차를 따르십시오.
2. 다음을 제거합니다.
 - a. VESA 스탠드
 - b. 후면 덮개
 - c. VESA 마운트 브래킷
 - d. 시스템 보드 실드
3. 침입 스위치 케이블을 시스템 보드의 커넥터에서 분리합니다. 케이블을 컴퓨터의 노치에서 빼냅니다.

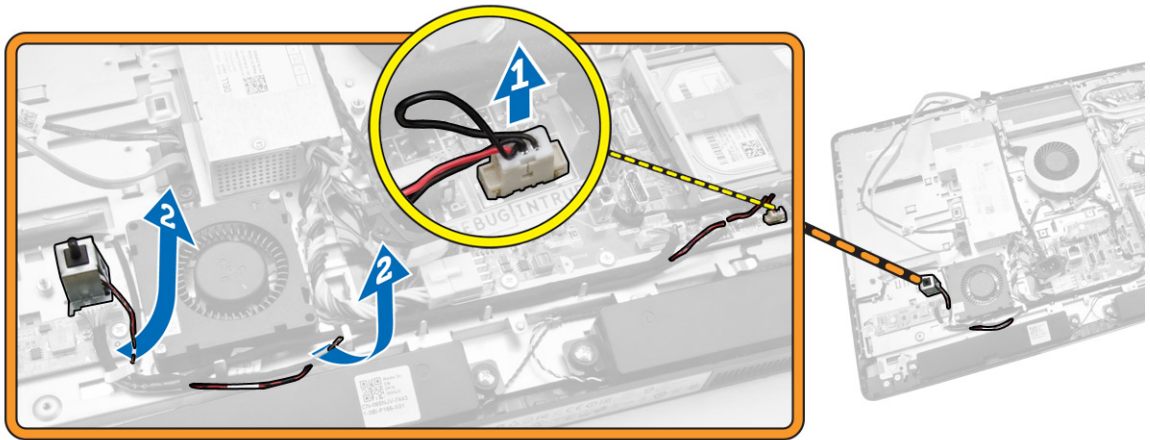

4. 침입 스위치를 새시에 고정시키는 나사를 제거합니다. 침입 스위치를 들어 올려 컴퓨터에서 제거합니다.

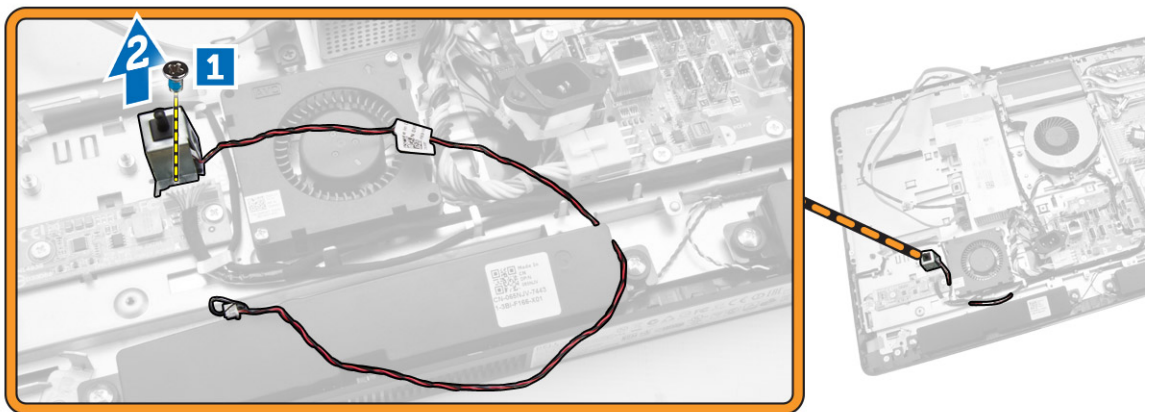

침입 스위치 설치

1. 침입 스위치를 컴퓨터에 놓고 새시에 고정시키는 나사를 조입니다.
2. 케이블을 새시의 노치를 따라 통과시키고 침입 스위치 케이블을 시스템 보드의 커넥터에 연결합니다.
3. 설치:
 - a. 시스템 보드 실드
 - b. VESA 마운트 브래킷
 - c. 후면 덮개
 - d. VESA 스탠드
4. 컴퓨터 내부 작업을 마친 후의 절차를 따르십시오.

WLAN 카드 제거

1. 컴퓨터 내부 작업을 시작하기 전의 절차를 따르십시오.
2. 제거:
 - a. VESA 스탠드
 - b. 후면 덮개
 - c. VESA 마운트 브래킷
 - d. 시스템 보드 실드
3. WLAN 케이블을 분리합니다. WLAN 카드를 시스템 보드에 고정시키는 나사를 제거합니다. WLAN 카드를 커넥터에서 제거합니다.

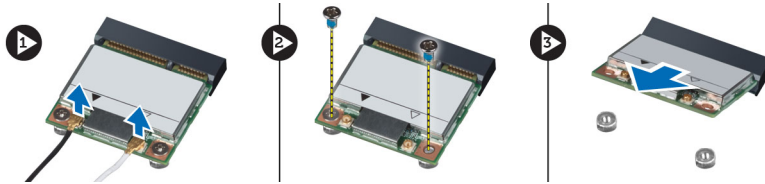

WLAN 카드 설치

1. WLAN 카드를 커넥터에 맞춰서 놓습니다.
2. 나사를 조여 WLAN 카드를 시스템 보드에 고정시킵니다.
3. WLAN 케이블을 연결합니다.
4. 설치:
 - a. 시스템 보드 실드
 - b. VESA 마운트 브래킷
 - c. 후면 덮개
 - d. VESA 스탠드
5. 컴퓨터 내부 작업을 마친 후의 절차를 따릅니다.

방열판 어셈블리 분리

1. 컴퓨터 내부 작업을 시작하기 전의 절차를 따르십시오.
2. 다음을 제거합니다.

- a. VESA 스탠드
 - b. 후면 덮개
 - c. VESA 마운트 브래킷
 - d. 시스템 보드 실드
3. 방열판 모듈을 새시에 고정시키는 나사를 제거합니다. 방열판 어셈블리를 들어 올려 컴퓨터에서 제거합니다.

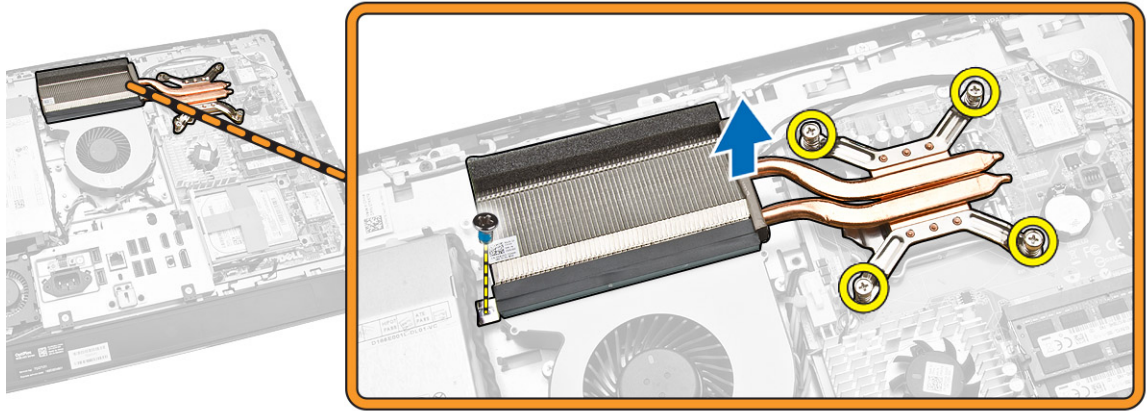

방열판 어셈블리 장착

1. 방열판 어셈블리를 컴퓨터에 맞춰서 놓습니다.
2. 방열판 어셈블리를 새시에 고정시키는 나사를 조입니다.
3. 설치:
 - a. 시스템 보드 실드
 - b. VESA 마운트 브래킷
 - c. 후면 덮개
 - d. VESA 스탠드
4. 컴퓨터 내부 작업을 마친 후의 절차를 따르십시오.

프로세서 팬 분리

1. 컴퓨터 내부 작업을 시작하기 전의 절차를 따르십시오.
2. 다음을 제거합니다.
 - a. VESA 스탠드
 - b. 후면 덮개
 - c. VESA 마운트 브래킷
 - d. 시스템 보드 실드
3. 그림에 표시된 대로 다음 단계를 수행합니다.
 - a. 시스템 보드의 커넥터에서 전원 공급 장치 케이블을 분리합니다[1][2].
 - b. 컴퓨터의 후크에서 케이블을 빼냅니다[3].

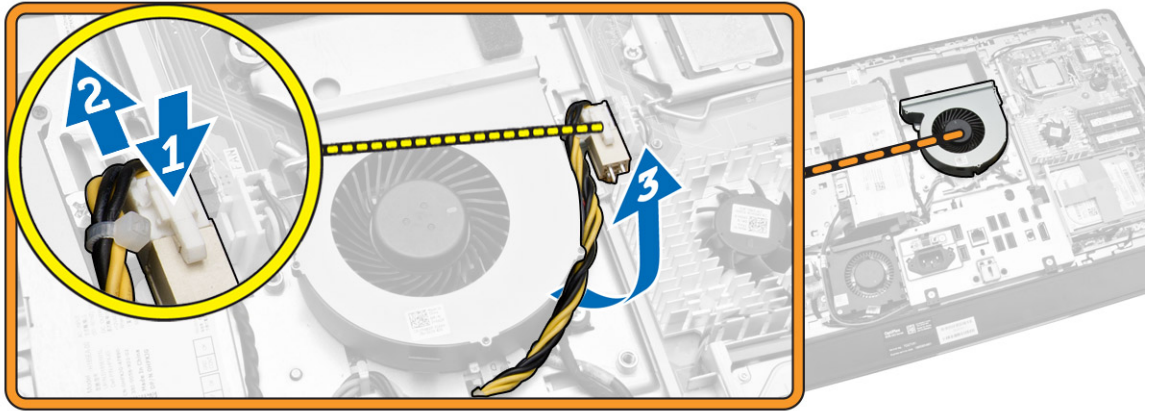

4. 그림에 표시된 대로 다음 단계를 수행합니다.
 - a. 시스템 보드의 커넥터에서 프로세서 팬 케이블을 분리합니다[1].
 - b. 프로세서 팬을 시스템 보드에 고정시키는 나사를 제거합니다[2].
 - c. 프로세서 팬을 들어 올려 컴퓨터에서 분리합니다[3].

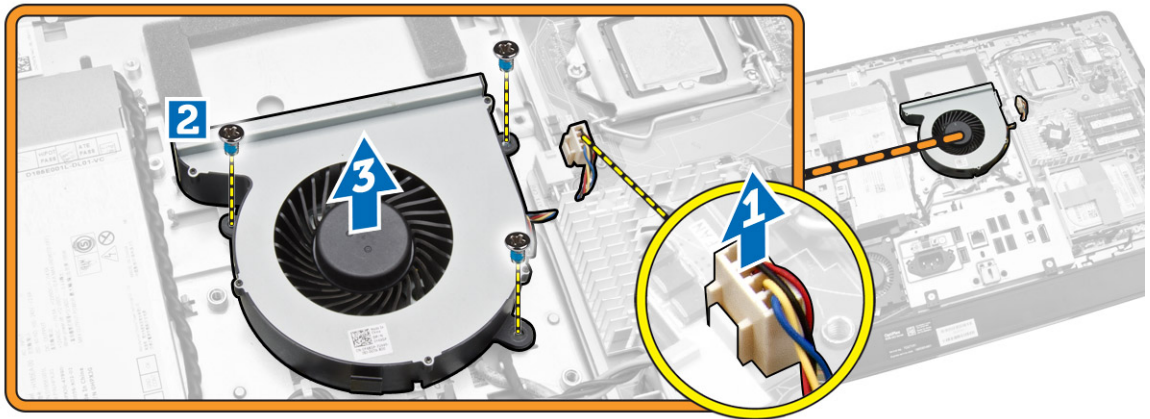

프로세서 팬 설치

1. 프로세서 팬을 컴퓨터에 놓고 시스템 보드에 고정시키는 나사를 조입니다.
2. 프로세서 팬 케이블을 시스템 보드의 커넥터에 연결합니다.
3. 전원 공급 장치 케이블을 시스템 보드의 커넥터에 연결하고 스투드 케이블을 컴퓨터에 있는 고리에서 빼냅니다.
4. 설치:
 - a. 시스템 보드 실드
 - b. VESA 마운트 브래킷
 - c. 후면 덮개
 - d. VESA 스탠드
5. 컴퓨터 내부 작업을 마친 후의 절차를 따르십시오.

전원 공급 장치 팬 제거

1. 컴퓨터 내부 작업을 시작하기 전의 절차를 따르십시오.
2. 다음을 제거합니다.
 - a. VESA 스탠드
 - b. 후면 덮개
 - c. VESA 마운트 브래킷
 - d. 시스템 보드 실드
3. 팬 덕트를 새시에 고정시키는 나사를 제거합니다. 팬 브래킷을 컴퓨터에서 들어 올려 제거합니다.

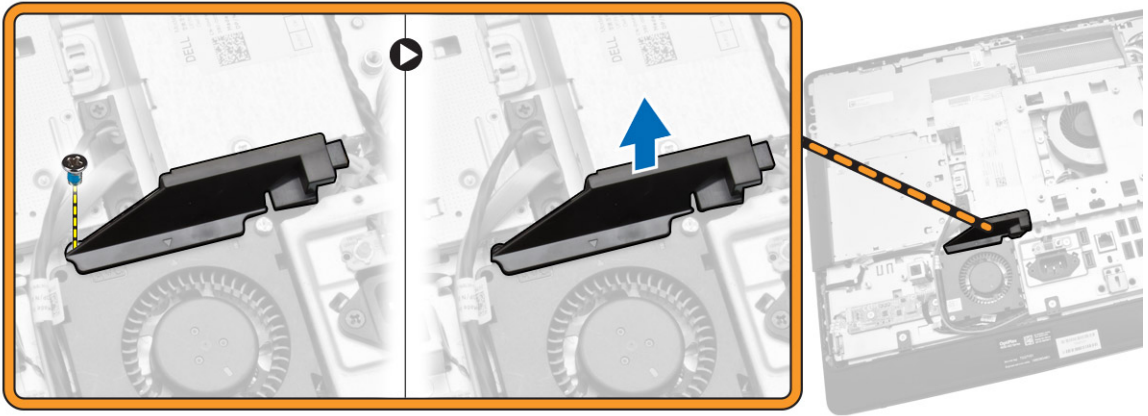

4. 그림에 표시된 대로 다음 단계를 수행합니다.
 - a. 시스템 보드의 커넥터에서 전원 공급 장치 케이블을 분리합니다[1].
 - b. 전원 공급 장치 팬을 새시에 고정시키는 나사를 제거합니다[2].
 - c. 전원 공급 장치 팬을 들어 올려 컴퓨터에서 분리합니다[3].

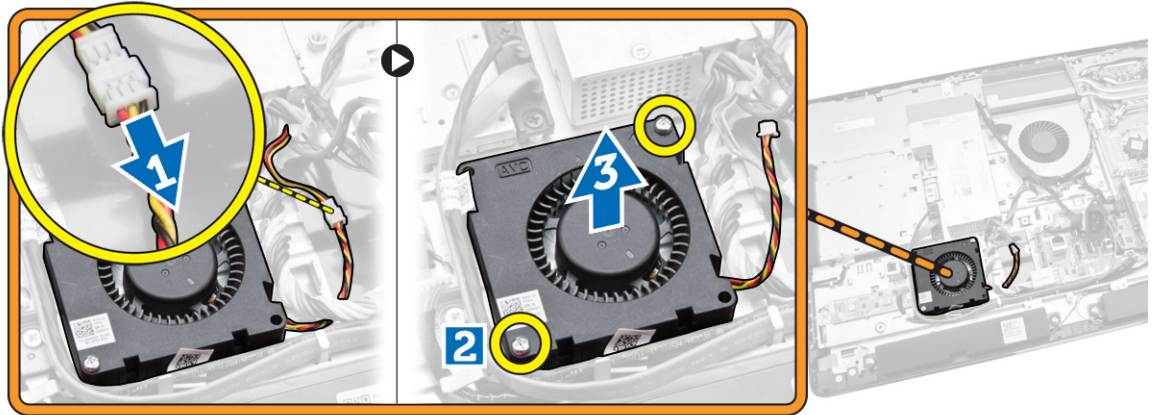

전원 공급 장치 팬 설치

1. 전원 공급 장치 팬을 컴퓨터에 놓고 새시에 고정시키는 나사를 조입니다.
2. 컴퓨터에서 팬 덕트를 맞춰서 놓습니다.
3. 팬 덕트를 새시에 고정시키는 나사를 조입니다.
4. 설치:
 - a. 시스템 보드 실드
 - b. VESA 마운트 브래킷
 - c. 후면 덮개
 - d. VESA 스탠드
5. 컴퓨터 내부 작업을 마친 후의 절차를 따르십시오.

입출력 보드 실드 분리

1. 컴퓨터 내부 작업을 시작하기 전의 절차를 따르십시오.
2. 다음을 제거합니다.
 - a. VESA 스탠드
 - b. 후면 덮개
 - c. VESA 마운트 브래킷
 - d. 전원 공급 장치 팬
 - e. 시스템 보드 실드
 - f. 스피커 덮개
3. 전원 버튼 보드를 입출력 보드 실드에 고정시키는 나사를 제거합니다. 전원 버튼 보드의 케이블을 입출력 보드 실드에서 분리 해제합니다.

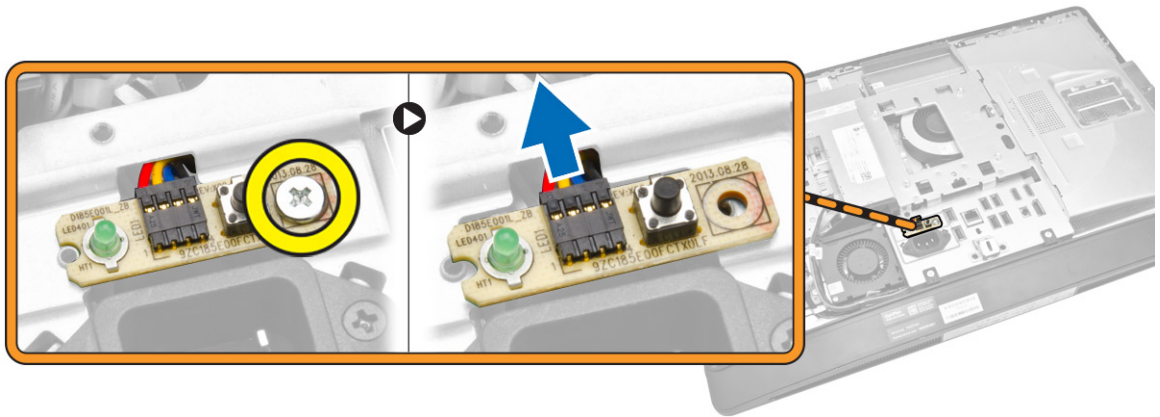

4. 전원 커넥터를 입출력 보드 실드에 고정하는 나사를 분리합니다.

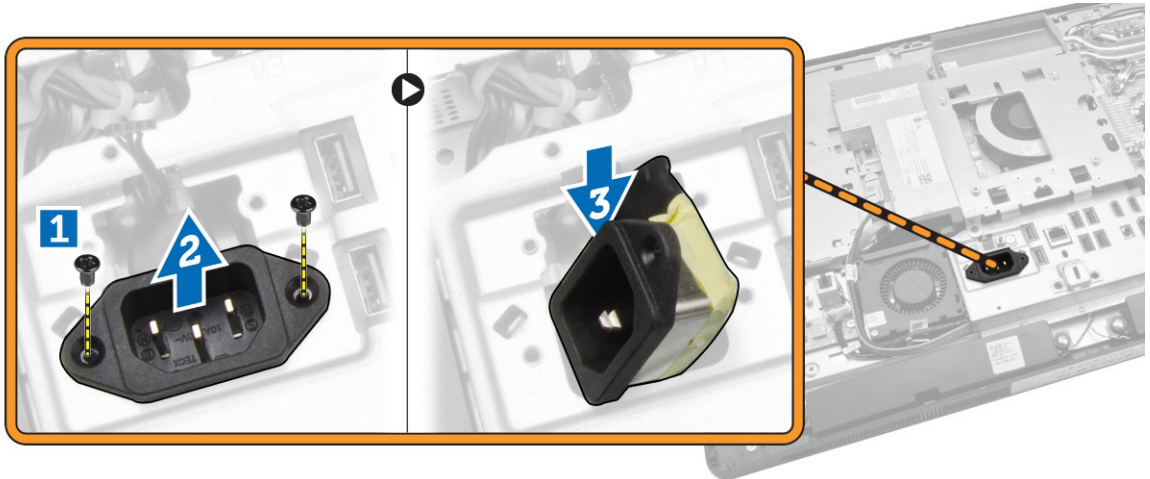

5. 입출력 보드 실드를 새시에 고정시키는 나사를 제거합니다. 전원 커넥터를 풀고 소켓을 아래쪽으로 누릅니다. 입출력 보드 실드를 뒤집고 컴퓨터에서 분리합니다.

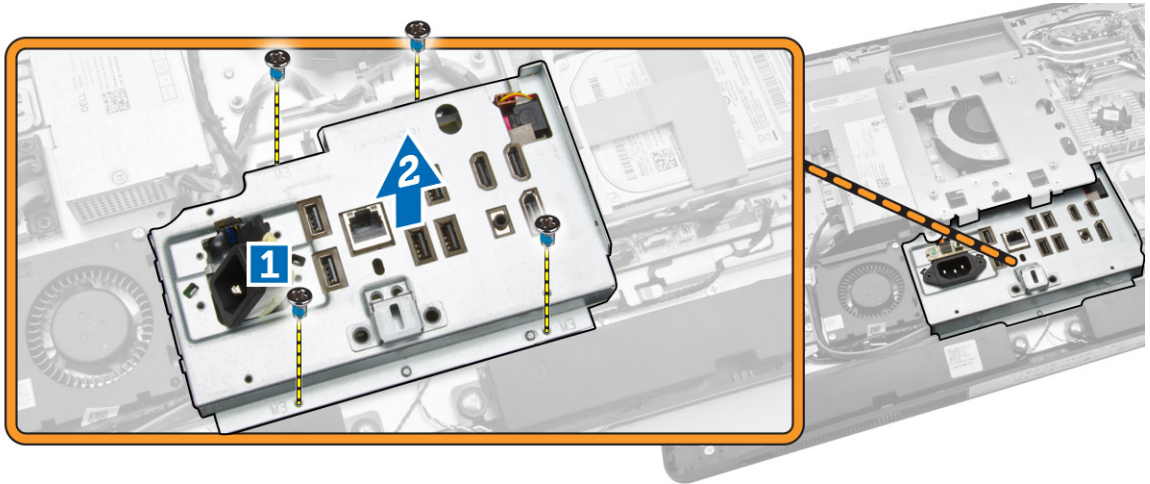

입출력 보드 실드 설치

1. 입출력 보드 실드를 컴퓨터에 놓습니다.
2. 전원 커넥터를 통과시키고 소켓에 고정시킵니다. 입/출력 보드 실드를 새시에 고정시키는 나사를 조입니다.
3. 전원 커넥터를 입출력 보드 실드에 고정하는 나사를 조입니다.
4. 전원 버튼 보드를 입출력 보드 실드에 고정하는 나사를 조입니다.
5. 입출력 패널을 컴퓨터에 놓습니다.
6. 설치:
 - a. 전원 공급 장치 팬
 - b. 시스템 보드 실드
 - c. VESA 마운트 브래킷
 - d. 후면 덮개
 - e. 스피커 덮개

- f. VESA 스탠드
- 7. 컴퓨터 내부 작업을 마친 후의 절차를 따르십시오.

전원 공급 장치(PSU) 분리

1. 컴퓨터 내부 작업을 시작하기 전의 절차를 따르십시오.
2. 다음을 제거합니다.
 - a. VESA 스탠드
 - b. 후면 덮개
 - c. VESA 마운트 브래킷
 - d. 시스템 보드 실드
 - e. 입/출력(I/O) 보드 실드
 - f. 전원 공급 장치 팬
3. 시스템 보드의 커넥터에서 전원 공급 장치 케이블을 분리합니다.

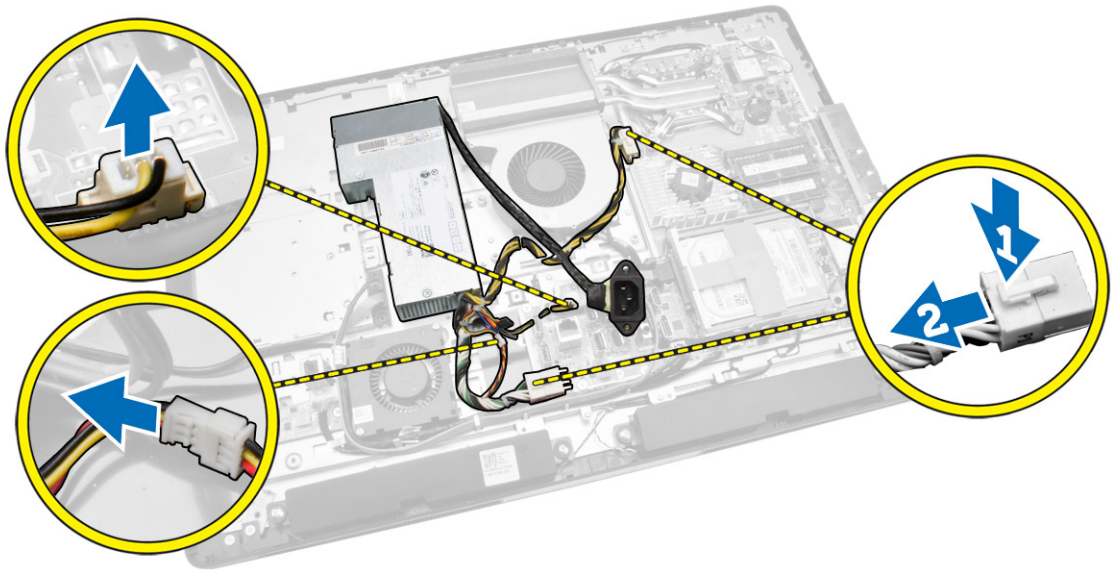

4. 그림에 표시된 대로 다음 단계를 수행합니다.
 - a. 컴퓨터 잠금 장치에서 케이블을 빼냅니다[1].
 - b. 전원 공급 장치를 새시에 고정시키는 나사를 제거합니다[2].
 - c. 전원 공급 장치를 위쪽으로 밀어 새시에서 분리합니다[3].
 - d. 전원 공급 장치를 들어 올려 컴퓨터에서 분리합니다[4].

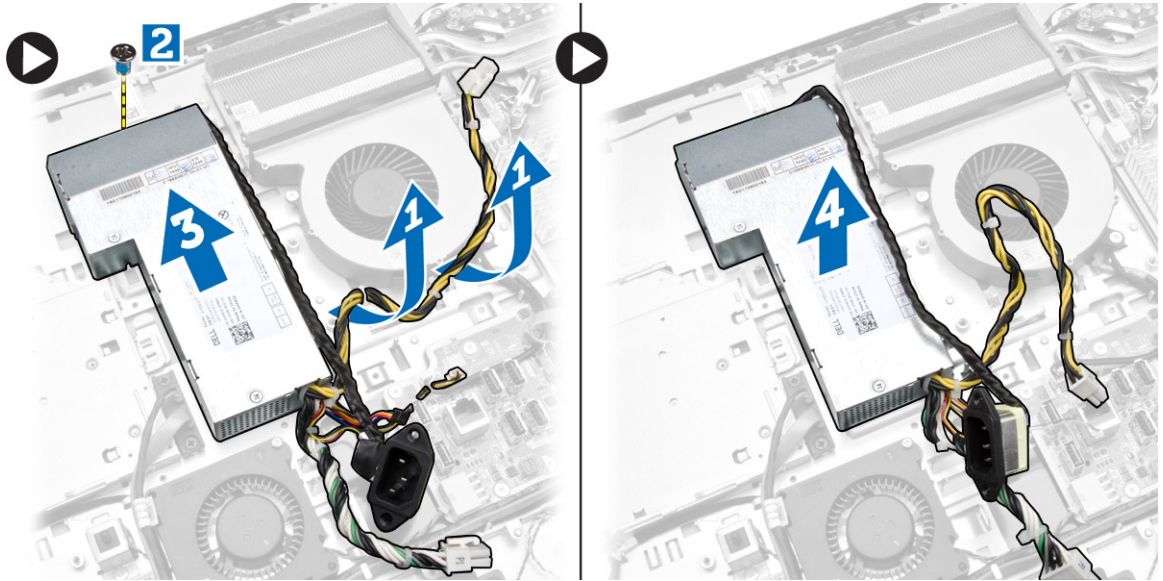

전원 공급 장치 설치

1. 전원 공급 장치를 컴퓨터에 놓습니다.
2. 전원 공급 장치를 새시에 고정시키는 나사를 조입니다.
3. 케이블을 컴퓨터의 후크에 끼웁니다.
4. 전원 공급 장치 케이블을 시스템 보드의 커넥터에 연결합니다.
5. 설치:
 - a. 전원 공급 장치 팬
 - b. 입/출력(I/O) 보드 실드
 - c. 시스템 보드 실드
 - d. VESA 마운트 브래킷
 - e. 후면 덮개
 - f. VESA 스탠드
6. 컴퓨터 내부 작업을 마친 후의 절차를 따르십시오.

프로세서 제거

1. 컴퓨터 내부 작업을 시작하기 전의 절차를 따르십시오.
2. 다음을 제거합니다.
 - a. VESA 스탠드
 - b. 후면 덮개
 - c. VESA 마운트 브래킷
 - d. 시스템 보드 실드
 - e. 방열판 조립품
3. 분리 레버를 아래로 누른 다음 바깥쪽으로 옮겨 분리 레버를 고정시키는 고정 고리에서 분리합니다. 프로세서 덮개를 들어 올려 소켓에서 프로세서를 분리합니다.



프로세서 장착

1. 프로세서를 프로세서 소켓에 삽입합니다. 프로세서가 제대로 장착되었는지 확인하십시오.
2. 분리 레버를 아래로 누른 다음 안쪽으로 이동하여 고정 후크로 고정시킵니다.
3. 설치:
 - a. 방열판 조립품
 - b. 시스템 보드 실드
 - c. VESA 마운트 브래킷
 - d. 후면 덮개
 - e. VESA 스탠드
4. 컴퓨터 내부 작업을 마친 후의 절차를 따르십시오.

스피커 제거

1. 컴퓨터 내부 작업을 시작하기 전의 절차를 따르십시오.
2. 다음을 제거합니다.
 - a. VESA 스탠드
 - b. 후면 덮개
 - c. VESA 마운트 브래킷
 - d. 시스템 보드 실드
 - e. 입출력 보드 실드
 - f. 스피커 덮개
3. 그림에 표시된 대로 다음 단계를 수행합니다.
 - a. 시스템 보드의 커넥터에서 스피커 케이블을 분리합니다[1].
 - b. 노치에서 케이블을 빼냅니다[2].

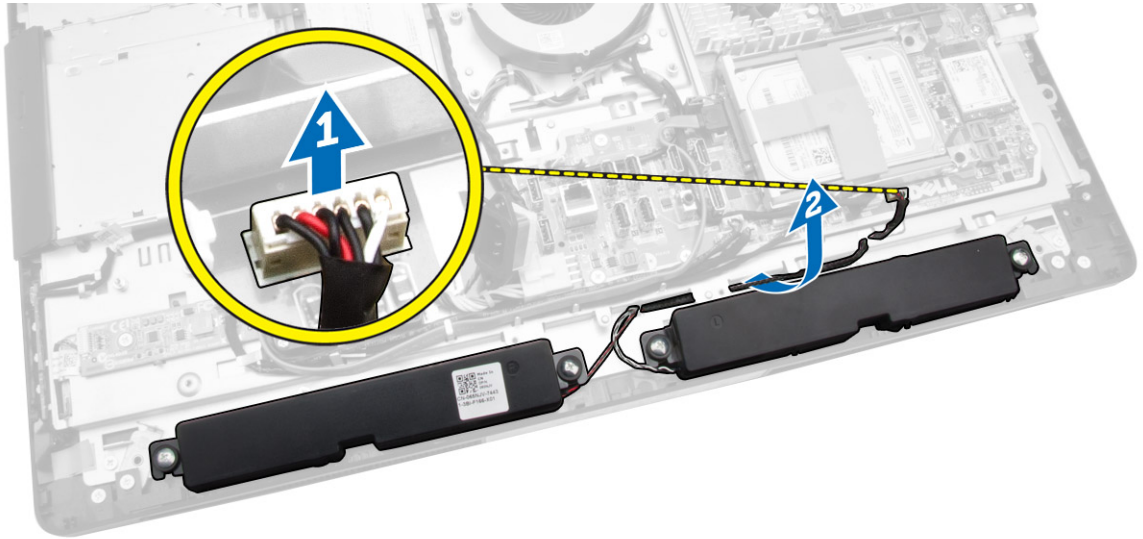

4. 스피커를 새시에 고정시키는 나사를 제거합니다. 스피커를 컴퓨터를 들어 올립니다.

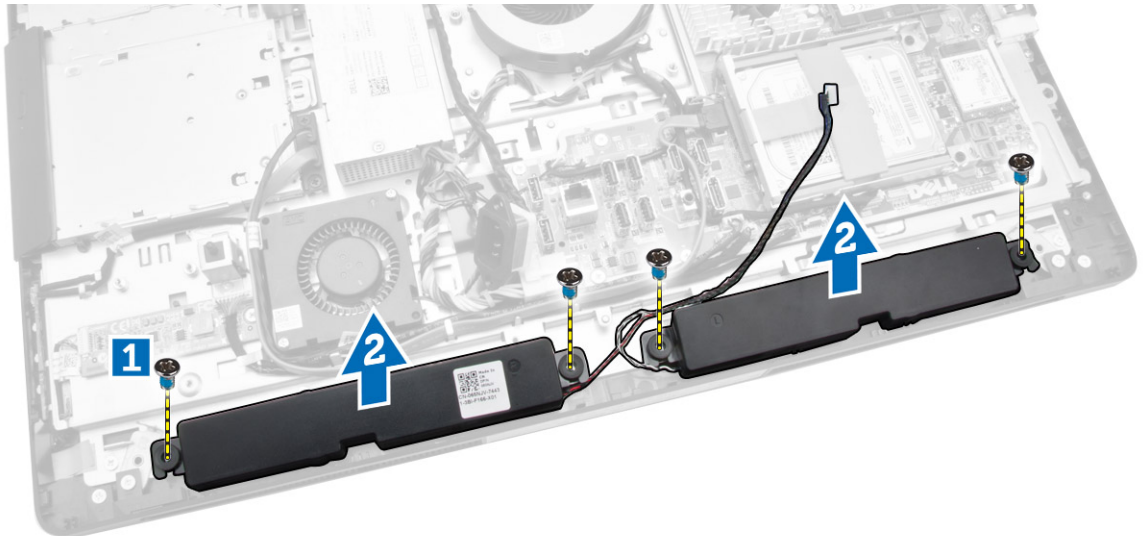

스피커 설치

1. 스피커를 새시에 맞춰서 놓습니다. 스피커를 새시에 고정시키는 나사를 조입니다.
2. 케이블을 노치에 통과시킵니다. 시스템 보드에 스피커 케이블을 연결합니다.
3. 설치:
 - a. 시스템 보드 실드
 - b. 입출력 보드 실드
 - c. VESA 마운트 브래킷
 - d. 후면 덮개
 - e. 하단 덮개

- f. VESA 스탠드
- 4. 컴퓨터 내부 작업을 마친 후의 절차를 따르십시오.

시스템 보드 제거

1. 컴퓨터 내부 작업을 시작하기 전의 절차를 따르십시오.
2. 다음을 제거합니다.
 - a. VESA 스탠드
 - b. 후면 덮개
 - c. VESA 마운트 브래킷
 - d. 시스템 보드 실드
 - e. 메모리
 - f. 광학 드라이브
 - g. 하드 드라이브
 - h. 방열판 조립품
 - i. 전원 공급 장치
 - j. 입/출력(I/O) 보드 실드
 - k. 컨버터 보드
 - l. 전원 공급 장치 팬
3. 시스템 보드에 연결된 케이블을 모두 분리합니다.

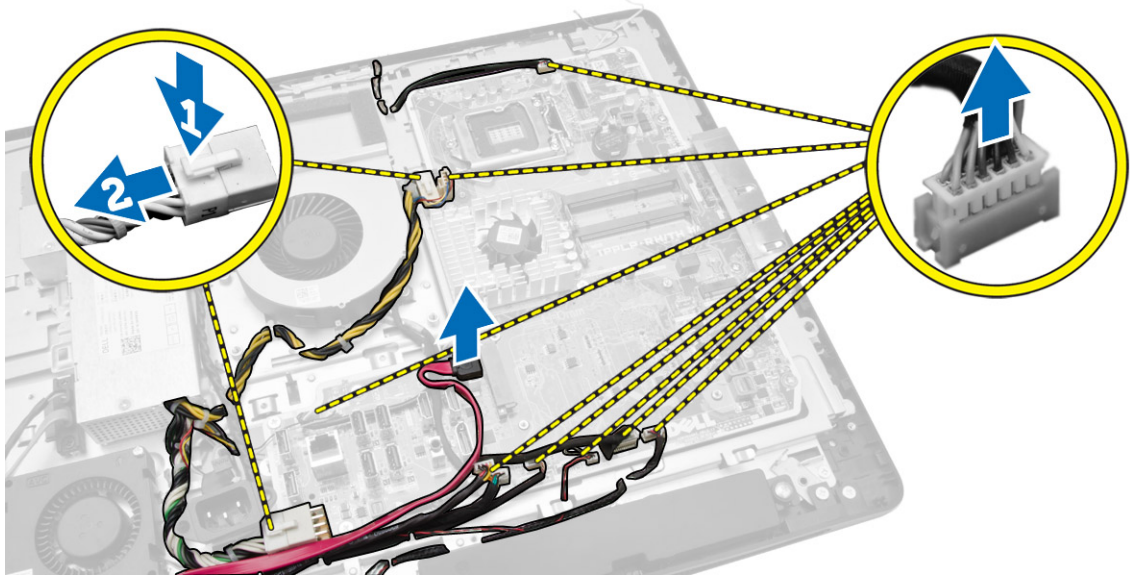

4. 그림에 표시된 대로 다음 단계를 수행합니다.
 - a. 시스템 보드를 컴퓨터에 고정시키는 나사를 제거합니다[1].
 - b. 시스템 보드를 밀어 컴퓨터에서 분리합니다[2].
 - c. 시스템 보드를 들어 올려 컴퓨터에서 분리합니다[3].

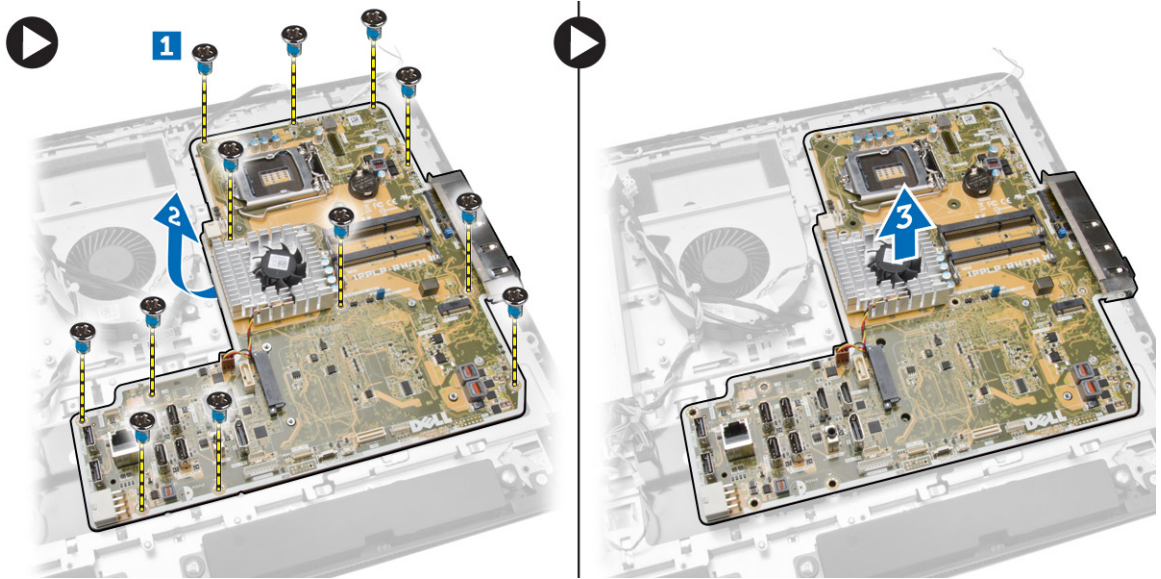

5. 시스템 보드를 들어 올려 새시에서 분리합니다.

시스템 보드 레이아웃

다음 이미지는 컴퓨터의 시스템 보드 레이아웃을 나타냅니다.

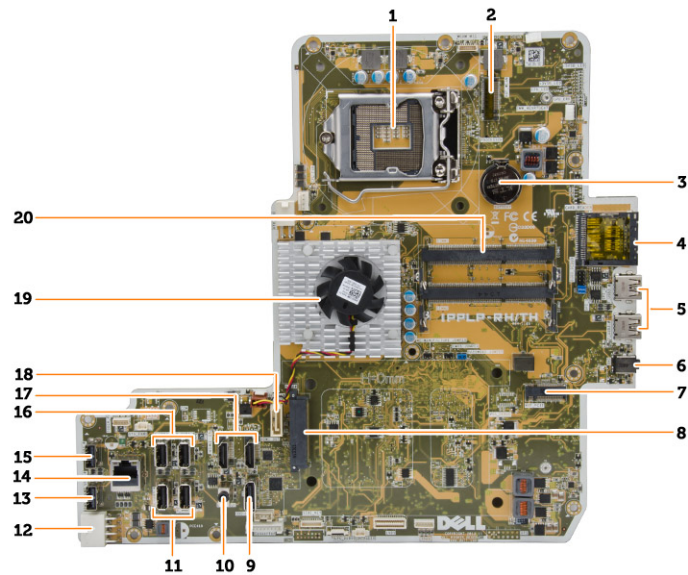

1. 프로세서 소켓
2. WLAN 커넥터
3. 코인 셀 전지
4. 메모리 카드 관독기
5. USB 3.0 커넥터
6. 오디오 커넥터
- 7.
- 8.
- 9.
- 10.
- 11.
- 12.
- 13.
- 14.
- 15.
- 16.
- 17.
- 18.
- 19.
- 20.

7. HCA 카드
8. SATA HDD 커넥터
9. 디스플레이 포트
10. 라인 출력 커넥터
11. USB 3.0 커넥터
12. 8핀 전원 커넥터
13. USB 2.0 커넥터
14. 네트워크 커넥터
15. USB 2.0 커넥터
16. USB 3.0 커넥터
17. HDMI 커넥터
18. SATA ODD 커넥터
19. 방열판
20. 메모리 커넥터(SODIMM 소켓)

시스템 보드 설치

1. 시스템 보드를 컴퓨터에 놓습니다.
2. 시스템 보드에 케이블을 모두 연결합니다.
3. 나사를 조여 시스템 보드를 베이스 패널에 고정시킵니다.
4. 설치:
 - a. 전원 공급 장치 팬
 - b. 컨버터 보드
 - c. 입/출력(I/O) 보드 실드
 - d. 전원 공급 장치
 - e. 방열판 조립품
 - f. 하드 드라이브
 - g. 광학 드라이브
 - h. 메모리
 - i. 시스템 보드 실드
 - j. VESA 마운트 브래킷
 - k. 후면 덮개
 - l. VESA 스탠드
5. *컴퓨터 내부 작업을 마친 후의* 절차를 따르십시오.

디스플레이 패널 분리

1. *컴퓨터 내부 작업을 시작하기 전의* 절차를 따르십시오.
2. 다음을 제거합니다.
 - a. VESA 스탠드
 - b. 후면 덮개
 - c. VESA 마운트 브래킷
 - d. 시스템 보드 실드
 - e. 입/출력(I/O) 보드 실드
 - f. WLAN 카드

- g. 광학 드라이브
- h. 하드 드라이브
- i. 침입 스위치
- j. 전원 및 OSD 버튼 보드
- k. 컨버터 보드
- l. 전원 공급 장치 팬
- m. 전원 공급 장치
- n. 방열판 조립품
- o. 프로세서 팬
- p. 스피커
- q. 스피커 덮개
- r. 안테나 모듈
- s. 시스템 보드

 **노트:** 이 지침은 비터치 컴퓨터에만 해당합니다. 터치 컴퓨터의 경우에는 깨끗한 방에서 디스플레이 패널을 분리해야 합니다.

3. 그림에 표시된 대로 다음 단계를 수행합니다.

- a. 분리 래치 홀더를 디스플레이 패널 베이스에 고정시키는 나사를 분리합니다[1].
- b. 분리 래치 홀더를 들어 올려 디스플레이 패널 베이스에서 분리합니다[2].
- c. 분리 래치 브래킷을 디스플레이 패널 베이스에 고정시키는 나사를 분리합니다[3].
- d. 분리 래치 브래킷을 들어 올려 디스플레이 패널 베이스에서 분리합니다[4].
- e. 분리 래치 잠금 장치 홀더를 회전시켜 디스플레이 패널 베이스에서 들어 올립니다[5].

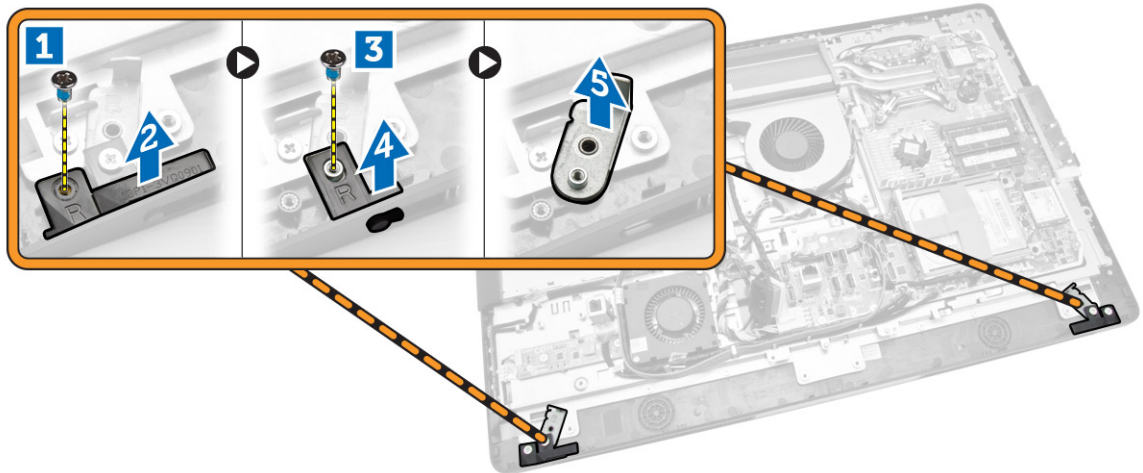

4. 모든 케이블을 디스플레이 패널의 탭에서 빼냅니다.

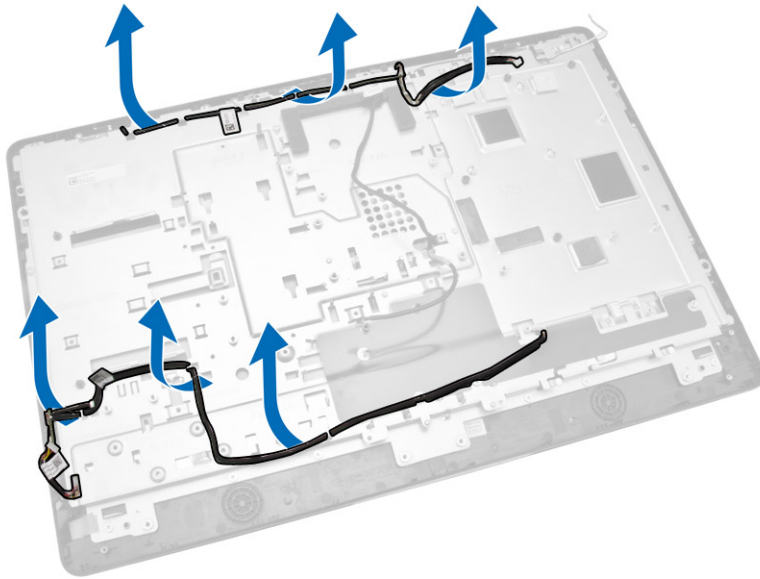

5. WEB 접지 케이블을 고정하는 나사를 제거합니다. 디스플레이 패널의 양쪽에서 테이프를 제거합니다.

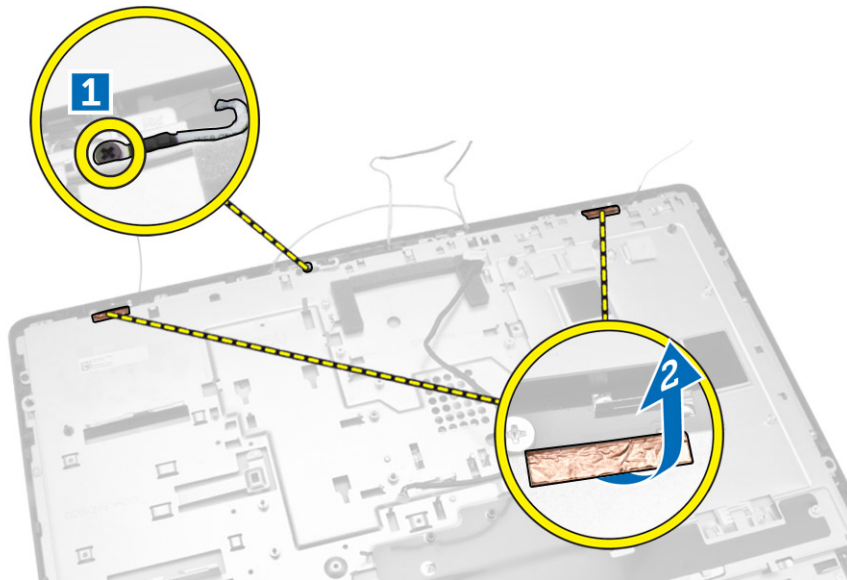

6. 베이스 패널을 새시에 고정시키는 나사를 제거합니다. 디스플레이 베이스 패널을 디스플레이 베젤에서 들어 올립니다.

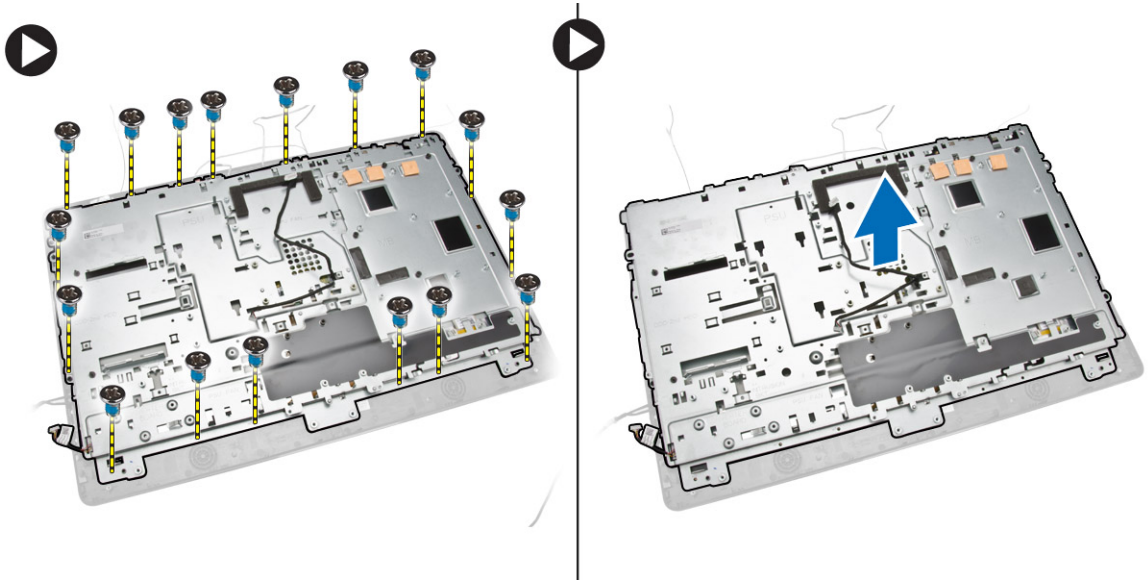

디스플레이 패널 설치

1. 나사를 조여 디스플레이 브래킷을 디스플레이 패널에 고정시킵니다.
2. 새시에 디스플레이 패널을 놓습니다.
3. 나사를 조여 WEB 접지 케이블을 새시에 고정시킵니다.
4. 디스플레이 패널 양쪽을 테이프로 고정시킵니다.
5. 모든 케이블을 디스플레이 패널의 탭에 맞춥니다.
6. 래치를 컴퓨터에 고정하는 나사를 조입니다.
7. 설치:
 - a. 시스템 보드
 - b. 안테나 모듈
 - c. 스피커
 - d. 스피커 덮개
 - e. 프로세서 팬
 - f. 방열판 조립품
 - g. 전원 공급 장치
 - h. 전원 공급 장치 팬
 - i. 컨버터 보드
 - j. 전원 및 OSD 버튼 보드
 - k. 침입 스위치
 - l. 하드 드라이브
 - m. 광학 드라이브
 - n. WLAN 카드
 - o. 입/출력(I/O) 보드 실드
 - p. 시스템 보드 실드
 - q. VESA 마운트 브래킷
 - r. 후면 덮개
 - s. VESA 스탠드

8. 컴퓨터 내부 작업을 마친 후의 절차를 따르십시오.

카메라 분리

1. 컴퓨터 내부 작업을 시작하기 전의 절차를 따르십시오.

2. 다음을 제거합니다.

- a. VESA 스탠드
- b. 후면 덮개
- c. VESA 마운트 브래킷
- d. 시스템 보드 실드
- e. 입/출력(I/O) 보드 실드
- f. WLAN 카드
- g. 광학 드라이브
- h. 하드 드라이브
- i. 칩입 스위치
- j. 전원 및 OSD 버튼 보드
- k. 컨버터 보드
- l. 프로세서 팬
- m. 전원 공급 장치
- n. 방열판 조립품
- o. 전원 공급 장치 팬
- p. 시스템 보드
- q. 디스플레이 패널

3. 래치를 들어 올리고 카메라를 해당 슬롯에서 해제한 후 카메라 케이블에 연결합니다. 카메라에서 카메라 케이블을 분리하고 컴퓨터에서 카메라를 분리합니다.

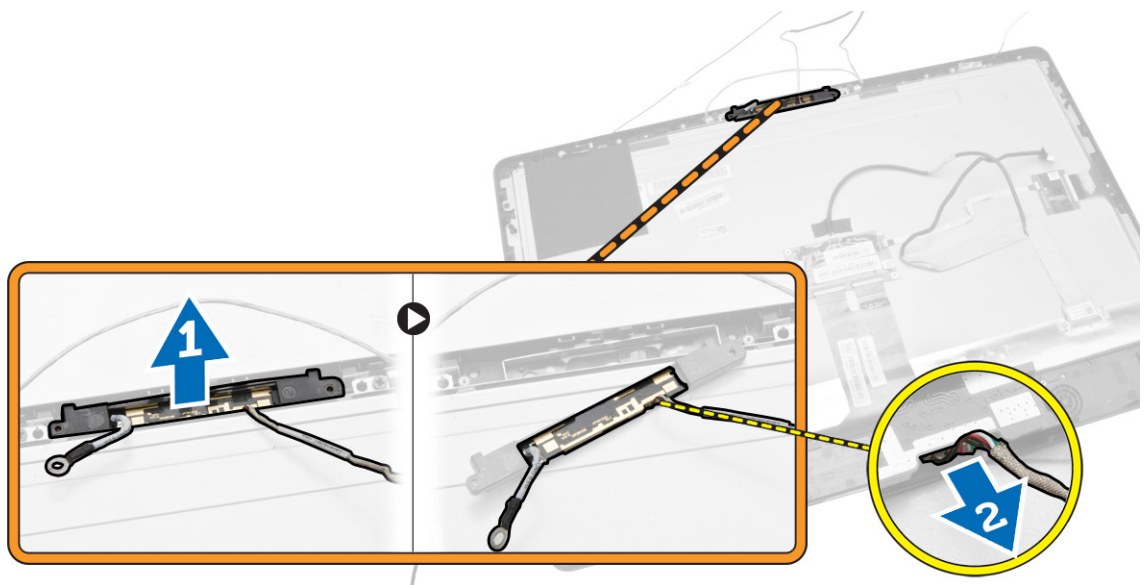

카메라 설치

1. 카메라를 해당 슬롯에 맞춥니다.
2. 카메라 케이블을 연결하고 래치에 고정시킵니다.
3. 설치:
 - a. 디스플레이 패널
 - b. 시스템 보드
 - c. 전원 공급 장치 팬
 - d. 방열판 조립품
 - e. 전원 공급 장치
 - f. 프로세서 팬
 - g. 컨버터 보드
 - h. 전원 및 OSD 버튼 보드
 - i. 침입 스위치
 - j. 하드 드라이브
 - k. 광학 드라이브
 - l. WLAN 카드
 - m. 입/출력(I/O) 보드 실드
 - n. 시스템 보드 실드
 - o. VESA 마운트 브래킷
 - p. 후면 덮개
 - q. VESA 스탠드
4. 컴퓨터 내부 작업을 마친 후의 절차를 따르십시오.

시스템 설정

시스템 설정을 통해 컴퓨터 하드웨어를 관리하고 BIOS 수준의 옵션을 지정할 수 있습니다. 시스템 설정에서 다음 작업을 수행할 수 있습니다.

- 하드웨어를 추가 또는 제거한 후 NVRAM 설정을 변경합니다.
- 시스템 하드웨어 구성을 봅니다.
- 내장형 장치를 활성화하거나 비활성화합니다.
- 성능 및 전원 관리 한계를 설정합니다.
- 컴퓨터 보안을 관리합니다.

부팅 시퀀스

부팅 시퀀스는 시스템 설정이 정의하는 부팅 장치 순서를 생략하고 직접 특정 장치(예: 광학 드라이브 또는 하드 드라이브)로 부팅할 수 있습니다. 전원 켜기 자체 테스트(POST) 중에 Dell 로고가 나타나면 다음 작업을 수행할 수 있습니다.

- <F2> 키를 눌러 시스템 설정에 액세스
- <F12> 키를 눌러 1회 부팅 메뉴 실행

부팅할 수 있는 장치가 진단 옵션과 함께 1회 부팅 메뉴에 장치가 표시됩니다. 부팅 메뉴 옵션은 다음과 같습니다.

- 이동식 드라이브(사용 가능한 경우)
- STXXXX 드라이브
 - **노트:** XXX는 SATA 드라이브 번호를 표시합니다.
- 광학 드라이브
- 진단
 - **노트:** 진단을 선택하면, **ePSA 진단** 화면이 표시됩니다.

시스템 설정에 액세스 하기 위한 옵션도 부팅 시퀀스 화면에 표시됩니다.

탐색 키

다음 표에는 시스템 설정 탐색 키가 표시됩니다.

- **노트:** 대부분의 시스템 설정 옵션의 변경 사항이 저장되지만 시스템을 다시 시작하기 전까지는 적용되지 않습니다.

표 1. 탐색 키

키	탐색
위쪽 화살표	이전 필드로 이동합니다.
아래쪽 화살표	다음 필드로 이동합니다.
<Enter>	선택한 필드에서 값을 선택하거나(해당하는 경우) 필드에서 링크를 따라갑니다.
스페이스바	드롭다운 목록을 확장 또는 축소합니다(해당하는 경우).
<Tab>	다음 작업 영역으로 이동합니다.  노트: 표준 그래픽 브라우저에만 해당됩니다.
<Esc>	주 화면이 보일 때까지 이전 페이지로 이동합니다. 주 화면에서 <Esc>를 누르면 저장되지 않은 변경 내용을 저장하라는 프롬프트 메시지가 나타나고 시스템을 다시 시작합니다.
<F1>	시스템 설정 도움말 파일을 표시합니다.

시스템 설치 프로그램 옵션



 **노트:** 컴퓨터 및 장착된 장치에 따라 이 섹션에 나열된 항목이 표시될 수도 있고, 표시되지 않을 수도 있습니다.

표 2. 일반

Option	설명
System Information	다음과 같은 정보가 표시됩니다. <ul style="list-style-type: none"> • 시스템 정보 - BIOS 버전, 서비스 태그, 자산 태그, 소유 태그, 소유 날짜, 제조 날짜 및 익스프레스 서비스 코드를 표시합니다. • 메모리 정보 - 설치된 메모리, 사용 가능한 메모리, 메모리 속도, 메모리 채널 모드, 메모리 기술, DIMM A 크기 및 DIMM B 크기를 표시합니다. • PCI 정보 - SLOT1 및 SLOT2를 표시합니다. • 프로세서 정보: 프로세서 유형, 코어 수, 프로세서 ID, 현재 클럭 속도, 최소 클럭 속도, 최대 클럭 속도, 프로세서 L2 캐시, 프로세서 L3 캐시, HT 가능, 64비트 기술을 표시합니다. • 장치 정보 - SATA-0, SATA-1, LOM MAC 주소, 비디오 컨트롤러, dGPU 비디오 컨트롤러, 오디오 컨트롤러, Wi-Fi 장치 및 Bluetooth 장치를 표시합니다.
Boot Sequence	컴퓨터가 운영 체제를 찾는 순서를 지정할 수 있습니다. 부팅 순서를 변경하려면 오른쪽에 있는 목록에서 변경할 장치를 선택합니다. 장치를 선택한 후 위/아래 화살표를 클릭하거나 키보드의 PgUp/PgDn 키를 사용하여 부팅 옵션 순서를 변경하십시오. 왼쪽에 있는 확인 상자를 사용하여 목록에서 선택 또는 선택 해제할 수도 있습니다. 레거시 부팅 모드를 설정하려면 레거시 옵션 ROM을 활성화시켜야 합니다. 보안 부팅이 활성화된 경우에는 이 레거시 부팅 모드를 사용할 수 없습니다. 옵션은 다음과 같습니다. <ul style="list-style-type: none"> • 부팅 순서 - 기본적으로 Windows 부팅 관리자 확인란이 선택됩니다.  노트: 기본 옵션은 컴퓨터의 운영 체제에 따라 다를 수 있습니다. • 부팅 목록 옵션 - 옵션으로 레거시 및 UEFI가 있습니다. 기본적으로 UEFI 옵션이 선택되어 있습니다.



Option	설명
	<p> 노트: 기본 옵션은 컴퓨터의 운영 체제에 따라 다를 수 있습니다.</p> <ul style="list-style-type: none"> 부팅 옵션 추가 - 부팅 옵션을 추가할 수 있습니다. 부팅 옵션 삭제 - 기존 부팅 옵션을 삭제할 수 있습니다. 보기 - 컴퓨터의 현재 부팅 옵션을 볼 수 있습니다. 기본값 로드 - 컴퓨터의 기본 설정을 복원합니다. 적용 - 설정을 적용할 수 있습니다. 종료 - 컴퓨터를 종료하고 다시 시작합니다.
Advanced Boot Options	<p>UEFI 부팅 모드인 경우 레거시 옵션 ROM 활성화 옵션을 통해 레거시 옵션 ROM을 로드할 수 있습니다. 이 옵션이 없으면 UEFI 옵션 ROM만 로드됩니다. 이 옵션은 레거시 부팅 모드를 필요로 합니다. 보안 부팅이 활성화된 경우에는 이 레거시 부팅 모드가 허용되지 않습니다. 레거시 옵션 ROM 활성화 확인란은 기본적으로 선택되어 있지 않습니다. 기타 옵션은 다음과 같습니다.</p> <ul style="list-style-type: none"> 기본값 로드 - 컴퓨터의 기본 설정을 복원합니다. 적용 - 설정을 적용할 수 있습니다. 종료 - 컴퓨터를 종료하고 다시 시작합니다.
Date/Time	<p>날짜와 시간을 지정할 수 있습니다. 시스템 날짜와 시간에 대한 변경 사항이 즉시 적용됩니다.</p>

표 3. 시스템 구성

Option	설명
Integrated NIC	<p>UEFI 네트워크 스택을 사용할 경우, UEFI 네트워크 프로토콜을 사용할 수 있습니다. UEFI 네트워크를 사용하면 사전 OS 및 초기 OS 네트워킹 기능이 활성화된 NIC를 사용할 수 있습니다. 이 기능은 PXE를 켜지 않고 사용할 수 있습니다. PXE를 통해 사용하도록 설정할 경우, PXE 부팅 방식(레거시 PXE 또는 UEFI PXE)은 현재 부팅 모드 및 사용 중인 ROM의 옵션 유형에 따라 달라집니다. UEFI PXE 기능을 완전히 활성화 하기 위해서는 UEFI 네트워크 스택이 요구됩니다.</p> <ul style="list-style-type: none"> UEFI 네트워크 스택 활성화 - 이 옵션은 기본적으로 비활성화되어 있습니다. <p>내장형 네트워크 카드를 활성화 또는 비활성화할 수 있습니다. 내장형 NIC는 다음과 같이 설정할 수 있습니다.</p> <ul style="list-style-type: none"> 비활성 상태 활성 상태 PXE를 통한 활성화 - 이 옵션은 기본적으로 활성화되어 있습니다. 클라우드 데스크탑을 통한 활성화 <p> 노트: 컴퓨터 및 장착된 장치에 따라 이 섹션에 나열된 항목이 표시될 수도 있고, 표시되지 않을 수도 있습니다.</p>
SATA Operation	<p>통합 SATA 하드 드라이브 컨트롤러의 작동 모드를 구성할 수 있습니다.</p> <ul style="list-style-type: none"> 사용 안 함 - SATA 컨트롤러가 숨겨집니다. ATA - SATA가 ATA 모드로 구성됩니다. AHCI - SATA가 AHCI 모드로 구성됩니다.





Option	설명
	<ul style="list-style-type: none"> RAID ON - SATA가 RAID 모드 지원으로 구성됩니다. 이 옵션은 기본적으로 선택되어 있습니다.
Drives	<p>다양한 온보드 드라이브를 활성화 또는 비활성화할 수 있습니다.</p> <ul style="list-style-type: none"> SATA-0 SATA-1
SMART Reporting	<p>이 필드는 시스템 시작 중 보고되는 내장형 드라이브에 대한 하드 드라이브 오류를 제어합니다. 이 기술은 SMART(Self Monitoring Analysis and Reporting Technology) 사양의 일부입니다.</p> <ul style="list-style-type: none"> SMART 보고 사용 - 이 옵션은 기본적으로 사용하지 않도록 설정되어 있습니다.
USB Configuration	<p>이 필드는 내장형 USB 컨트롤러를 구성합니다. <i>Boot Support</i>(부팅 지원)이 활성화되어 있으면 시스템이 모든 종류의 USB 대용량 저장 장치(HDD, 메모리 키, 플로피)를 부팅할 수 있습니다.</p> <p>USB 포트가 활성화되어 있으면 이 포트에 연결된 장치가 운영체제로 활성화되며 사용이 가능합니다.</p> <p>USB 포트가 비활성화되어 있으면 운영체제가 이 포트에 연결된 장치를 인식할 수 없습니다.</p> <ul style="list-style-type: none"> 부팅 지원 사용 후면 USB 포트 - 포트 6 의 옵션을 포함합니다. 측면 USB 포트 - 포트 2 의 옵션을 포함합니다. <p>기본적으로 모든 옵션이 활성화됩니다.</p> <p> 노트: USB 키보드와 마우스는 이러한 설정에 관계 없이 항상 BIOS 설정에서 작동합니다.</p>
Audio	<p>통합 오디오 컨트롤러를 활성화 또는 비활성화할 수 있습니다. 기본적으로 오디오 활성화 옵션이 선택되어 있습니다. 이 옵션은 다음 기능을 포함합니다.</p> <ul style="list-style-type: none"> 마이크로폰 사용 내부 스피커 사용
OSD Button Management	<p>All-In-One 시스템의 OSD(On Screen Display) 버튼을 활성화 또는 비활성화할 수 있습니다.</p> <ul style="list-style-type: none"> OSD 버튼 사용 안 함 - 이 옵션은 기본적으로 선택되어 있지 않습니다.
Miscellaneous Devices	<p>다양한 온보드 장치를 활성화하거나 비활성화할 수 있습니다.</p> <ul style="list-style-type: none"> 카메라 활성화 - 이 옵션은 기본적으로 선택되어 있습니다. 미디어 카드 활성화 - 이 옵션은 기본적으로 선택되어 있습니다. 미디어 카드 사용 안 함

표 4. 보안

Option	설명
Admin Password	이 필드에서는 관리자 암호(때로 설정 암호라고 하기도 함)를 설정, 변경, 또는 삭제할 수 있습니다. 관리자 암호는 여러 보안 기능을 수행합니다.

Option	설명
	<p>드라이브에는 기본 암호가 없습니다.</p> <ul style="list-style-type: none"> • 기존 암호를 입력합니다 • 새 암호 입력 • 새 암호 확인 <p>성공적으로 변경된 암호는 즉시 유효해집니다.</p> <p> 노트: 관리자 암호를 삭제하면 시스템 암호 또한 삭제됩니다. 관리자 암호를 사용하여 HDD 암호를 삭제할 수도 있습니다. 시스템 암호 또는 HDD 암호가 이미 설정되어 있는 경우에는 관리자 암호를 설정할 수 없습니다. 시스템 암호 및/또는 HDD 암호와 함께 관리자 암호를 사용하려면 반드시 관리자 암호를 먼저 설정해야 합니다.</p>
System Password	<p>컴퓨터 암호(앞서 주 암호라고 함)를 설정, 변경, 또는 삭제할 수 있습니다. 드라이브에는 기본 암호가 없습니다.</p> <ul style="list-style-type: none"> • 기존 암호를 입력합니다 • 새 암호 입력 • 새 암호 확인 <p>성공적으로 변경된 암호는 즉시 유효해집니다.</p>
Internal HDD-0 Password	<p>컴퓨터의 내장형 하드 디스크 드라이브(HDD)에 대한 암호를 설정, 변경 또는 삭제할 수 있습니다. 이 암호에 대한 변경 사항이 바로 적용됩니다.</p> <p>드라이브에는 기본 암호가 없습니다.</p> <ul style="list-style-type: none"> • 기존 암호를 입력합니다 • 새 암호 입력 • 새 암호 확인
Strong Password	<p>이 필드는 강력한 암호를 적용합니다.</p> <p>Enforce strong password(강력한 암호 적용) – 이 옵션은 기본적으로 비활성화되어 있습니다.</p>
Password Configuration	<p>이 필드는 관리자 및 시스템 암호의 최소 및 최대 글자수를 제어합니다. 관리자 및 시스템 암호의 문자 수는 최소 4자 및 최대 32자로 이루어집니다.</p> <ul style="list-style-type: none"> • Admin Password Min(최소 관리자 암호) • Admin Password Max(최대 관리자 암호) • System Password Min(최소 시스템 암호) • System Password Max(최대 시스템 암호)
Password Bypass	<p>시스템을 다시 시작하는 동안 <i>시스템 암호</i>와 내장형 HDD 암호를 생략할 수 있습니다.</p> <ul style="list-style-type: none"> • 사용 안 함 - 시스템 암호와 내장형 HDD 암호가 설정된 경우 항상 프롬프트를 표시합니다. 이 옵션은 기본적으로 활성화되어 있습니다. • Reboot Bypass(재부팅 생략) – 재시작(웹 부팅) 시 암호 프롬프트를 생략합니다.

Option	설명
Password Change	<p> 노트: 전원이 꺼진 상태에서 전원을 켤 때(콜드 부팅) 시스템이 시스템 암호와 내장형 HDD 암호를 항상 묻습니다. 또한 존재할 수 있는 모듈 베이 HDD에 대한 암호도 항상 묻습니다.</p> <p>관리자 암호가 설정되어 있을 때 시스템 및 하드 디스크 암호 변경이 허용되는지 여부를 결정할 수 있습니다.</p> <ul style="list-style-type: none"> • Allow Non-Admin Password Changes (비관리자 암호 변경 허용) - 이 옵션은 기본적으로 활성화되어 있습니다.
TPM Security	<p>이 옵션을 사용하면 시스템의 TPM(Trusted Platform Module)이 활성화되어 있고 운영체제에서 이를 인식하는지 여부를 제어할 수 있습니다.</p> <p>TPM Security(TPM 보안) - 이 옵션은 기본적으로 비활성화되어 있습니다.</p> <p>TPM Security(TPM 보안)을 사용할 경우 다음과 같은 옵션이 표시됩니다.</p> <ul style="list-style-type: none"> • TPM ACPI 지원 • TPM PPI 프로비전 재정의 • Deactivate(비활성화) • Active(활성) • Clear(지우기) • TPM PPI 프로비전 재정의가 표시됩니다.
Computrace (R)	<p> 노트: 설정 프로그램의 기본값을 로드할 경우 활성화, 비활성화 및 지우기 옵션은 영향을 받지 않습니다. 이 옵션에 대한 변경 사항이 바로 적용됩니다.</p> <p>이 필드를 사용하면 <i>Absolute Software</i>에서 제공하는 선택적 <i>Computrace 서비스</i>의 BIOS 모듈 인터페이스를 활성화하거나 비활성화할 수 있습니다.</p> <ul style="list-style-type: none"> • Deactivate(비활성화) - 이 옵션은 기본적으로 활성화되어 있습니다. • 사용 안 함 • 활성화
Chassis Intrusion	<p>이 필드는 새시 침입 기능을 제어합니다. 옵션은 다음과 같습니다.</p> <ul style="list-style-type: none"> • 침입 경고 지우기 Clear- 이 옵션은 활성화 및 On-Silent(온사일런트) 옵션이 선택되어 있을 때 표시됩니다. 이 옵션은 기본적으로 비활성화되어 있습니다. • 사용 안 함 • 활성화 - 이 옵션은 기본적으로 활성화되어 있습니다. • On-Silent(온사일런트)
CPU XD Support	<p>프로세서의 Execute Disable(실행 불능) 모드를 활성화하거나 비활성화할 수 있습니다.</p> <ul style="list-style-type: none"> • Enable CPU Slot(PCI 슬롯 활성화) - 이 옵션은 기본적으로 활성화되어 있습니다.
Dell Encryption	<p>시스템을 암호화하는 데에 사용되는 Dell 암호화 가속기로부터 모든 사용자 정보를 영구적으로 지울 수 있습니다. 카드가 데이터 보호 또는 암호화로 구성되지 않은 경우, 이 옵션은 비활성화됩니다.</p> <ul style="list-style-type: none"> • 소유자 삭제 - 이 옵션은 기본적으로 비활성화되어 있습니다.

Option	설명
OROM Keyboard Access	<p>부팅 중 바로 가기 키를 사용하여 Option Read Only Memory(OROM) 구성 화면에 액세스할지 결정할 수 있습니다. 이 옵션은 Intel RAID(CTRL+I) 또는 Intel Management Engine BIOS Extension(CTRL+P/F12)에 액세스하는 것을 방지합니다.</p> <ul style="list-style-type: none"> • Enable(활성화) - 핫키를 통해 OROM 구성 화면으로 들어갈 수 있습니다. 이 옵션은 기본적으로 활성화되어 있습니다. • One-Time Enable(1회 사용) - 다음 번 부팅 시에만 사용자가 바로 가기 키를 통해 OROM 구성 화면으로 들어갈 수 있습니다. 다음 번 부팅 후에는 설정이 비활성 상태로 돌아갑니다. • Disable(비활성화) - 사용자가 바로 가기 키를 통해 OROM 구성 화면으로 들어갈 수 없습니다.
Admin Setup Lockout	<p>관리자 암호가 설정되어 있을 때 설정으로 들어가는 옵션을 활성화하거나 비활성화할 수 있습니다.</p> <ul style="list-style-type: none"> • Enable Admin Setup Lockout(관리자 설정 잠금 사용) - 이 옵션은 기본적으로 설정되지 않습니다.
HDD Protection Support	<p>HDD 보호 기능을 활성화하거나 비활성화할 수 있습니다.</p> <ul style="list-style-type: none"> • HDD 보호 지원 - 이 옵션은 기본적으로 비활성화되어 있습니다.

표 5. 보안 부팅

Option	설명
Secure Boot Enable	<p>이 옵션은 보안 부팅 기능을 활성화 또는 비활성화합니다. 보안 부팅을 활성화하려면 컴퓨터가 UEFI 부팅 모드여야 하며 레거시 옵션 ROM 옵션을 종료해야 합니다.</p> <ul style="list-style-type: none"> • 사용 안 함 - 이 옵션이 기본적으로 선택되어 있습니다. • 활성 상태
Expert Key Management	<p>시스템이 사용자 지정 모드에 있는 경우에만 보안 키 데이터베이스를 조작할 수 있습니다. 사용자 지정 모드 사용 옵션은 기본적으로 비활성화됩니다. 옵션은 다음과 같습니다.</p> <ul style="list-style-type: none"> • PK - 이 옵션은 기본적으로 선택되어 있습니다. • KEK • db • dbx <p>사용자 지정 모드를 활성화하면 PK, KEK, db 및 dbx 관련 옵션이 나타납니다. 옵션은 다음과 같습니다.</p> <ul style="list-style-type: none"> • 파일에 저장- 사용자 선택 파일에 키를 저장합니다 • 파일에서 대체- 현재 키를 사용자 선택 파일의 키로 대체합니다 • 파일에서 첨부- 사용자 선택 파일에서 현재 데이터베이스로 키를 첨부합니다 • 삭제- 선택된 키를 삭제합니다 • 모든 키 재설정- 기본 설정으로 재설정합니다 • 모든 키 삭제- 모든 키를 삭제합니다

Option	설명
	 노트: 사용자 지정 모드를 비활성화하면 모든 변경 사항이 삭제되고 키가 기본 설정으로 복원됩니다.

표 6. 성능

Option	설명
Multi Core Support	<p>프로세스가 하나의 코어를 활성화할지 모든 코어를 활성화할지 여부를 지정합니다. 일부 응용 프로그램의 성능은 추가 코어로 개선됩니다.</p> <ul style="list-style-type: none"> 전부 - 이 옵션은 기본적으로 활성화되어 있습니다. 1 2
Intel SpeedStep	<p>프로세서의 Intel SpeedStep 모드를 활성화 또는 비활성화할 수 있습니다. 이 옵션은 기본적으로 활성화되어 있습니다.</p>
C-States Control	<p>추가 프로세서 절전 상태를 활성화 또는 비활성화할 수 있습니다. 이 옵션은 기본적으로 활성화되어 있습니다.</p>
Limit CPUID Value	<p>표준 CPUID 기능 지원의 최대 값을 제한할 수 있습니다. 일부 운영 체제는 지원되는 최대 CPUID 기능이 3보다 클 경우 설치를 완료하지 않습니다.</p> <ul style="list-style-type: none"> CPUID 제한 활성화 - 이 옵션은 기본적으로 비활성화되어 있습니다.
Intel TurboBoost	<p>프로세서의 TurboBoost 모드를 활성화 또는 비활성화할 수 있습니다. 이 옵션은 기본적으로 활성화되어 있습니다.</p> <ul style="list-style-type: none"> Disabled(사용 안 함) - TurboBoost 드라이버가 표준 성능 이상으로 프로세서의 성능을 높이는 것을 허용하지 않습니다. Enabled(사용) - Intel Turbo 드라이버가 CPU 또는 그래픽 프로세서의 성능을 높이는 것을 허용합니다.
Hyper-Thread Control	<p>Hyper-Threading 기술을 활성화 또는 비활성화할 수 있습니다. 이 옵션은 기본적으로 활성화되어 있습니다.</p>
Rapid Start Technology	<p>사용자가 지정한 시간이 지나면 시스템이 저전력 상태가 되어 자동으로 배터리 수명을 개선합니다. 저전력 상태 시 재개 시간이 다소 증가할 수 있으나 평균 재개 시간은 최대 절전 상태의 재개 시간보다 짧습니다. 타이머는 "0"부터 설정할 수 있습니다. 이 옵션은 기본적으로 비활성화되어 있습니다.</p>

표 7. 전원 관리

Option	설명
AC Recovery	<p>AC 전력 손실 후 AC 전원이 공급될 때 컴퓨터가 응답하는 방법을 지정합니다. AC Recovery는 다음과 같이 설정할 수 있습니다.</p> <ul style="list-style-type: none"> Power Off(전원 끄기)(기본값) 전원 켜기 Last Power State(마지막 전원 상태)
Auto On Time	<p>이 옵션은 시스템을 자동으로 켜 시간을 설정합니다. 시간은 표준 12시간 형식으로 유지됩니다(시:분:초). 시간 및 AM/PM 필드에 값을 입력하여 시작 시간을 변경합니다.</p> <ul style="list-style-type: none"> Disabled(비활성화) - 시스템이 자동으로 켜지지 않습니다. 이 옵션은 기본적으로 선택되어 있습니다.



Option	설명
	<ul style="list-style-type: none"> • Every Day(매일) - 시스템이 위에 지정된 시간에 매일 켜집니다. • Weekdays(주중) - 시스템이 월요일부터 금요일까지 위에 지정된 시간에 켜집니다. • Select Days(날짜 선택) - 시스템이 위에 지정된 날짜와 시간에 켜집니다. <p> 노트: 전원 스트립 또는 서지 방지기의 스위치를 사용하여 컴퓨터를 끄거나 Auto Power(자동 전원)가 사용 안 함으로 설정됨으로 되어 있는 경우 이 기능이 작동하지 않습니다.</p>
Deep Sleep Control	<p>Deep Sleep(최대 절전) 옵션이 활성화될 때 컨트롤을 정의할 수 있습니다.</p> <ul style="list-style-type: none"> • 비활성 상태 • Enabled in S5 only(S5에서만 사용) • 활성화된 S4, S5- 이 옵션은 기본적으로 활성화되어 있습니다.
Fan Control Override	<p>시스템 팬 속도를 제어합니다. 이 옵션은 기본적으로 비활성화되어 있습니다.</p> <p> 노트: 이 옵션을 설정하면 팬이 최대 속도로 실행됩니다.</p>
USB Wake Support	<p>USB 장치가 컴퓨터를 대기 모드로부터 재개하도록 설정할 수 있습니다.</p> <ul style="list-style-type: none"> • Enable USB Wake Support(USB 웨이크업 지원) - 이 옵션은 기본적으로 활성화되어 있습니다.
Wake on LAN / WLAN	<p>이 옵션을 사용하면 특별한 LAN 신호에 의해 트리거될 경우 꺼짐 상태였던 컴퓨터의 전원을 켤 수 있습니다. 대기 상태에서 재개하는 것은 이 설정과 무관하며 운영 체제에서 사용하도록 설정해야 합니다. 이 기능은 컴퓨터가 AC 전원 공급 장치에 연결되어 있을 때만 작동합니다. 이 옵션은 기본적으로 활성화되어 있습니다.</p>
Block Sleep	<p>이 옵션을 사용하면 운영체제 환경에서 절전(S3 상태)가 되는 것을 차단할 수 있습니다.</p> <ul style="list-style-type: none"> • Block Sleep(S3 state)(절전(S3 상태) 차단) - 이 옵션은 기본적으로 비활성화되어 있습니다.
Intel Smart Connect Technology	<p>이 옵션은 기본적으로 비활성화되어 있습니다. 이 옵션이 활성화되면 시스템이 절전 상태일 때 시스템 근처에 있는 무선 연결을 주기적으로 감지합니다. 컴퓨터가 절전 모드인 경우에도 Smart Connect는 이메일 또는 열려 있는 소셜 미디어 어플리케이션과 동기화됩니다.</p>

표 8. POST Behavior

Option	설명
Numlock LED	<p>시스템 부팅 시 NumLock 기능을 활성화할 수 있을지 지정합니다. 이 옵션은 기본적으로 활성화되어 있습니다.</p>
Keyboard Errors	<p>부팅 시 키보드 관련 오류를 보고할지 지정합니다. 이 옵션은 기본적으로 사용하도록 설정되어 있습니다.</p>
Fastboot	<p>일부 호환성 단계를 무시하여 부팅 프로세스의 속도를 높입니다. 옵션은 다음과 같습니다.</p> <ul style="list-style-type: none"> • 최소 • Thorough(정밀) - 이 옵션은 기본적으로 선택되어 있습니다. • 자동

Option	설명
MEBx Hotkey	컴퓨터 부팅 시 MEBx 바로 가기 기능을 사용할 지 여부를 지정합니다. 이 옵션은 기본적으로 활성화되어 있습니다.

표 9. 가상화 지원

Option	설명
Virtualization	이 옵션은 VMM(Virtual Machine Monitor)이 Intel 가상화 기술이 제공하는 추가 하드웨어 기능을 활용할지 여부를 지정합니다. <ul style="list-style-type: none"> • Enable Intel Virtualization Technology(Intel Virtualization Technology 사용) - 이 옵션은 기본적으로 활성화되어 있습니다.
VT for Direct I/O	직접 I/O를 위해 Intel® Virtualization Technology가 제공하는 추가 하드웨어 기능을 활용하는 VMM(Virtual Machine Monitor)을 활성화하거나 비활성화합니다. <ul style="list-style-type: none"> • Enable Intel Virtualization Technology for Direct I/O(직접 I/O용 Intel Virtualization Technology 사용) - 이 옵션은 기본적으로 활성화되어 있습니다.
Trusted Execution	이 옵션은 Intel TXT(Trusted Execution Technology)에서 제공하는 MVMM(Measured Virtual Machine Monitor)이 추가 하드웨어 기능을 활용할 수 있는지 여부를 지정합니다. 이 기능을 사용하려면 TPM Virtualization Technology 및 Virtualization Technology for Direct I/O를 활성화해야 합니다. <ul style="list-style-type: none"> • Trusted Execution- 이 옵션은 기본적으로 비활성화되어 있습니다.

표 10. 무선



Option	설명
Wireless Device Enable	내부 무선 장치를 활성화/비활성화할 수 있습니다. 옵션은 다음과 같습니다. <ul style="list-style-type: none"> • WLAN/WiGig • Bluetooth 기본적으로 두 옵션이 모두 활성화되어 있습니다.

표 11. 유지 관리

Option	설명
Service Tag	컴퓨터의 서비스 태그를 표시합니다.
Asset Tag	자산 태그가 설정되지 않은 경우 사용자가 시스템 자산 태그를 만들 수 있도록 합니다. 이 옵션은 기본적으로 설정되어 있지 않습니다.
SERR Messages	SERR 메시지 메커니즘을 제어합니다. 이 옵션은 기본적으로 설정되어 있지 않습니다. 일부 그래픽 카드는 SERR 메시지 메커니즘 비활성화를 요구합니다.

표 12. 클라우드 데스크탑

Option	설명
Server Lookup Method	이 옵션은 클라우드 데스크탑 소프트웨어가 서버 주소를 조회하는 방법을 지정합니다. 옵션은 다음과 같습니다. <ul style="list-style-type: none"> • Static IP(고정 IP) - 고정 IP 주소를 사용합니다.

Option	설명
	<ul style="list-style-type: none"> DNS - DNS(Domain Name System) 프로토콜을 사용하여 여러 IP 주소를 가져옵니다. 이 옵션은 기본적으로 선택되어 있습니다.
Server Name	<p>이 옵션은 서버 이름을 지정합니다.</p> <p> 노트: 이 옵션은 시스템 구성 그룹의 통합 NIC 제어가 클라우드 데스크탑 활성화로 설정된 경우에만 가능합니다.</p>
Server IP Address	<p>이 옵션은 클라이언트 소프트웨어가 통신하는 클라우드 데스크탑 서버의 기본 고정 IP 주소를 지정합니다. 기본 서버 IP 주소는 255.255.255.255입니다.</p> <p> 노트: 이 옵션은 시스템 구성 그룹의 통합 NIC 제어가 클라우드 데스크탑 활성화로 설정된 경우에만 가능합니다.</p>
Server Port	<p>이 옵션은 클라이언트 소프트웨어와 통신하는 클라우드 데스크탑의 기본 IP 포트를 지정합니다. 기본 서버 포트값은 06910입니다.</p> <p> 노트: 이 옵션은 시스템 구성 그룹의 통합 NIC 제어가 클라우드 데스크탑 활성화로 설정된 경우에만 가능합니다.</p>
Client Address Method	<p>이 옵션은 클라이언트가 해당 IP 주소를 가져오는 방법을 지정합니다. 옵션은 다음과 같습니다.</p> <ul style="list-style-type: none"> Static IP(고정 IP) - 고정 IP 주소를 사용합니다. DHCP - DHCP(Dynamic Host Configuration Protocol)를 사용하여 IP 주소를 가져옵니다. 이 옵션은 기본적으로 선택되어 있습니다. <p> 노트: 이 옵션은 시스템 구성 그룹의 통합 NIC 제어가 클라우드 데스크탑 활성화로 설정된 경우에만 가능합니다.</p>
Client IP Address	<p>이 옵션은 클라이언트의 고정 IP 주소를 지정합니다. 기본 IP 주소는 255.255.255.255입니다.</p> <p> 노트: 이 옵션은 시스템 구성 그룹의 통합 NIC 제어가 클라우드 데스크탑 활성화로 설정된 경우에만 가능합니다.</p>
Client Subnet Mask	<p>이 옵션은 클라이언트의 서브넷 마스크 IP 주소를 지정합니다. 기본 IP 주소는 255.255.255.255입니다.</p> <p> 노트: 이 옵션은 시스템 구성 그룹의 통합 NIC 제어가 클라우드 데스크탑 활성화로 설정된 경우에만 가능합니다.</p>
Client Gateway	<p>이 옵션은 클라이언트의 게이트웨이 IP 주소를 지정합니다. 기본 IP 주소는 255.255.255.255입니다.</p> <p> 노트: 이 옵션은 시스템 구성 그룹의 통합 NIC 제어가 클라우드 데스크탑 활성화로 설정된 경우에만 가능합니다.</p>
DNS IP address	<p>이 옵션은 클라이언트의 DNS IP 주소를 지정합니다. 기본 IP 주소는 255.255.255.255입니다.</p> <p> 노트: 이 옵션은 시스템 구성 그룹의 통합 NIC 제어가 클라우드 데스크탑 활성화로 설정된 경우에만 가능합니다.</p>
Domain Name	<p>이 옵션은 클라이언트의 도메인 이름을 지정합니다.</p>





Option	설명
	 노트: 이 옵션은 시스템 구성의 통합 NIC 제어가 클라우드 데스크탑 활성화로 설정되어 있고 클라이언트 주소가 고정 IP로 설정된 경우에만 가능합니다.
Advanced	<p>이 옵션은 고급 디버깅을 위한 Verbose 모드를 켭니다. 이 옵션은 기본적으로 활성화되어 있지 않습니다.</p>  노트: 이 옵션은 시스템 구성 그룹의 통합 NIC 제어가 클라우드 데스크탑 활성화로 설정된 경우에만 가능합니다.

표 13. 시스템 로그

Option	설명
BIOS events	<p>시스템 이벤트 로그를 표시하며 로그를 지울 수 있습니다.</p> <ul style="list-style-type: none"> 로그 지우기

BIOS 업데이트

시스템 보드를 교체할 때에나 업데이트가 제공될 때 BIOS(시스템 설정)를 업데이트하는 것이 좋습니다.

1. 컴퓨터를 다시 시작합니다.
2. dell.com/support로 이동합니다.
3. 서비스 태그 또는 익스프레스 서비스 코드를 입력하고 제출을 클릭합니다.
 -  **노트:** 서비스 태그의 위치를 찾으려면 **Where is my Service Tag?(서비스 태그 위치 찾기)**를 클릭합니다.
 -  **노트:** 서비스 태그를 찾을 수 없으면 **내 제품 찾기**를 클릭합니다. 화면의 지침에 따라 진행합니다.
4. 서비스 태그의 위치를 찾을 수 없거나 검색할 수 없는 경우 컴퓨터에서 제품 카테고리를 클릭합니다.
5. 목록에서 **Product Type(제품 유형)**을 선택합니다.
6. 컴퓨터 모델을 선택하면 컴퓨터에 **Product Support(제품 지원)** 페이지가 표시됩니다.
7. 드라이버 및 가져오기를 클릭하여 **모든 드라이버 보기**를 클릭합니다.

드라이버 및 다운로드 페이지가 열립니다.
8. 드라이버 및 다운로드 화면의 **Operating System(운영 체제)** 드롭다운 목록에서 **BIOS**를 선택합니다.
9. 가장 최근의 BIOS 파일을 찾고 **Download File(파일 다운로드)**를 클릭합니다.

또한 어느 드라이브가 업데이트가 필요한지 분석할 수 있습니다. **업데이트를 위한 시스템 분석**을 클릭하고 화면의 지침에 따라 진행합니다.
10. **Please select your download method below window(아래에서 선호하는 다운로드 방법을 선택하십시오)**에서 선호하는 다운로드 방법을 선택하고 **Download File(파일 다운로드)**를 클릭합니다.

File Download(파일 다운로드) 창이 나타납니다.
11. 파일을 바탕 컴퓨터에 저장하려면 **Save(저장)**를 클릭합니다.
12. **Run(실행)**를 클릭하여 업데이트된 BIOS 설정을 컴퓨터에 설치합니다.

화면에 나타나는 지침을 따릅니다.

시스템 암호 및 설치 암호

컴퓨터 보안을 위해 시스템 및 설정 암호를 생성할 수 있습니다.

암호 유형	설명
시스템 암호	시스템 로그인하기 위해 입력해야 하는 암호.
설정 암호	컴퓨터의 BIOS 설정에 액세스하고 변경하기 위해 입력해야 하는 암호.

 주의: 암호 기능은 컴퓨터 데이터에 기본적인 수준의 보안을 제공합니다.

 주의: 컴퓨터가 잠겨 있지 않고 사용하지 않는 경우에는 컴퓨터에 저장된 데이터에 누구라도 액세스할 수 있습니다.

 노트: 컴퓨터는 시스템 및 설정 암호 기능이 비활성화된 상태로 제공됩니다.

시스템 암호 및 설치 암호 할당

새로운 **System Password**(시스템 암호) 및/또는 **Setup Password**(설정 암호)를 할당하거나 기존의 **System Password**(시스템 암호) 및/또는 **Setup Password**(설정 암호)를 변경할 수 있습니다. **Password Status**(암호 상태)가 **Unlocked**(잠금 해제)인 경우에만. 암호 상태가 **Locked**(잠금)인 경우에는 시스템 암호를 변경할 수 없습니다.

 노트: 암호 점퍼가 비활성이면 기존 시스템 암호 및 설정 암호는 삭제되며 컴퓨터 로그인 시 시스템 암호를 입력할 필요가 없습니다.

시스템 설정에 들어가려면 컴퓨터의 전원이 켜진 직후, 또는 재부팅 직후에 <F2>를 누릅니다.

1. **System BIOS** (시스템 BIOS) 또는 **System Setup**(시스템 설정) 화면에서 **System Security**(시스템 보안)을 선택하고 <Enter>를 누릅니다.

System Security (시스템 보안) 화면이 나타납니다.

2. **System Security** (시스템 보안) 화면에서 **Password Status**(암호 상태)가 **Unlocked**(잠금 해제)인지 확인합니다.

3. **System Password** (시스템 암호)를 선택하고 시스템 암호를 입력한 후 <Enter> 또는 <Tab>을 누릅니다.. 다음 지침을 따라 시스템 암호를 할당합니다.

- 암호 길이는 최대 32글자입니다.
- 암호에는 0부터 9까지의 숫자가 포함될 수 있습니다.
- 소문자만 유효하며 대문자는 사용할 수 없습니다.
- 다음 특수 문자만 사용할 수 있습니다: 공백, (), (+), (,), (-), (.), (/), (:), (@), (\), (#), (`) .

메시지에 따라 시스템 암호를 다시 입력합니다.

4. 이전에 입력한 시스템 암호를 입력하고 **OK**(확인)를 클릭합니다.
5. **Setup Password**(설정 암호)를 선택하고 시스템 암호를 입력한 후 <Enter> 또는 <Tab>을 누릅니다. 설정 암호를 입력하라는 메시지가 나타납니다.
6. 이전에 입력한 설정 암호를 입력하고 **OK**(확인)를 클릭합니다.
7. <Esc>와 변경 내용을 저장하라는 메시지를 누릅니다.
8. 변경 사항을 저장하려면 <Y>를 누릅니다. 컴퓨터를 다시 부팅합니다.

현재 시스템 및/또는 설정 암호를 삭제하거나 변경

기존 시스템 및/또는 설정 암호를 삭제하거나 변경하기 전에 시스템 설정의 **Password Status**(암호 상태)가 잠금 해제 상태인지 확인합니다. **Password Status**(암호 상태)가 잠금 상태이면 기존 시스템 및/또는 설정 암호를 삭제하거나 변경할 수 없습니다.

시스템 설정에 들어가려면 컴퓨터의 전원이 켜진 직후, 또는 재부팅 직후에 <F2>를 누릅니다.

1. **System BIOS** (시스템 BIOS) 또는 **System Setup**(시스템 설정) 화면에서 **System Security**(시스템 보안)을 선택하고 <Enter>를 누릅니다.

System Security (시스템 보안) 화면이 표시됩니다.

2. **System Security**(시스템 보안) 화면에서 **Password Status**(암호 상태)를 **Unlocked**(잠금 해제)합니다.

3. **System Password**(시스템 암호)를 선택하고, 기존 시스템 및/또는 설정 암호를 변경 또는 삭제한 후 <Enter> 또는 <Tab>을 누릅니다.

4. **Setup Password**(설정 암호)를 선택하고, 기존 시스템 및/또는 설정 암호를 변경 또는 삭제한 후 <Enter> 또는 <Tab>을 누릅니다.



노트: 시스템 및/또는 설정 암호를 변경하는 경우 명령에 따라 새 암호를 다시 입력합니다. 시스템 및/또는 설정 암호를 삭제하는 경우 명령에 따라 삭제를 확인합니다.

5. <Esc>와 변경 내용을 저장하라는 메시지를 누릅니다.
6. 변경 내용을 저장하고 시스템 설정에서 나가려면 <Y>를 누릅니다.
컴퓨터를 다시 부팅합니다.

기술 사양



 **노트:** 제공되는 제품은 지역에 따라 다를 수 있습니다. 컴퓨터 구성에 관한 자세한 정보가 필요하면 Start(시작)  (시작 아이콘) → **Help and Support**(도움말 및 지원)를 클릭하고 옵션을 선택하여 컴퓨터에 대한 정보를 확인합니다.

표 14. System Information

특징	사양
프로세서 종류	<ul style="list-style-type: none"> Intel 듀얼 및 쿼드 코어 Intel Core i3/i5/i7 시리즈
총 캐시	프로세서 종류에 따라 최대 8MB 캐시
칩셋	Intel Q87 Express 칩셋

표 15. 메모리

특징	사양
종류	최대 1600 MHz, 비버퍼링 비-ECC, 듀얼 채널 DDR3L 구성
커넥터	내부 액세스 가능 DDR3L SODIMM 소켓 2개
Capacity(용량)	4GB 및 8GB
최소 메모리	4GB
최대 메모리	16GB

표 16. 동영상

특징	사양
비디오 컨트롤러(내장형)	내장형 Intel HD Graphics 4600(4세대 Core i5/i7 DC/QC CPU), 2GB AMD 라데온™ R7 A265(개별형 비디오 솔루션은 옵션임)
Video Memory	공유 메모리
외장 디스플레이 지원	디스플레이 포트, HDMI 출력 및 Wi-Fi 디스플레이

 **노트:** Wi-Fi 디스플레이에는 무선 카드가 필요합니다(별도 구매 가능).

표 17. Audio

특징	사양
컨트롤러	Intel HD 오디오 및 Waves MaxxVoice Pro
스피커	좌우 스피커 어셈블리의 싱글 4옴 스피커(채널당 평균 4 W)
내장 스피커 증폭기	채널당 4옴 최대 7.6 W
내장 마이크 지원	듀얼 디지털 마이크
볼륨 조절	볼륨 증가/감소 버튼(Windows 7), 프로그램 메뉴, 키보드 미디어 컨트롤 키

 **경고:** 이어폰 또는 헤드폰에서 방출되는 과도한 음압은 청력 손상 또는 손실을 유발할 수 있습니다. 볼륨 조절 조절 및 이퀄라이저를 중심 위치로 설정하지 않으면 이어폰 또는 헤드폰의 출력 전압이 증가되어 음압 수준이 증가될 수 있습니다. 제조업체에 의해 지정되지 않은, 이어폰 또는 헤드폰 출력에 영향을 미칠 수 있는 다른 구성 요소(예: 운영 체제, 이퀄라이저 소프트웨어, 펌웨어, 드라이버)로 인해서도 이어폰 또는 헤드폰의 출력 전압이 증가되어 음압 수준이 증가될 수 있습니다. 지정되지 않은 이어폰 또는 헤드폰을 사용하면 음압 수준이 높아질 수 있습니다.

표 18. 통신

특징	사양
네트워크 어댑터	Intel 10/100/1000 Mbps 이더넷 LAN(시스템 보드에 내장)
무선	<ul style="list-style-type: none"> M.2 2230 카드 콤보 M.2 카드 (블루투스 기능이 있는 Intel 무선 7260 M.2 PCIe WLAN 카드(802.11n/ac))

표 19. 카드

특징	사양
M.2 슬롯	2개 <ul style="list-style-type: none"> 3030 소켓 1 3042 소켓 2

표 20. 디스플레이

특징	사양
종류	23인치 풀 HD WLED
최대 해상도	1920 x 1080
재생률	60 Hz
밝기	밝기 높이기/낮추기 버튼

특징	사양
작동 각도	178° 수직/178° 수평
픽셀 피치	0.2652 mm
제어부	온스크린 제어부

표 21. Drives

특징	사양
하드 드라이브	2.5인치 SATA 드라이브 1개 또는 2.5인치 SATA 드라이브 1개(어댑터 브래킷 포함)  노트: 듀얼 하드 드라이브를 지원합니다.
광학 드라이브(선택 사양)	DVD-ROM SATA 드라이브 1개 또는 DVD+/-RW SATA 드라이브

표 22. 포트 및 커넥터

특징	사양
오디오:	<ul style="list-style-type: none"> • 후면 라인 출력 커넥터 1개 • 측면 글로벌 헤드셋 포트 1개
네트워크 어댑터	RJ-45 커넥터 1개
USB 2.0(전면/후면/내부)	0(측면)/2/3
USB 3.0(전면/후면/내부)	2(측면)/4/0
동영상	디스플레이 포트 1개
HDMI	<ul style="list-style-type: none"> • 19핀 출력 포트 1개 • 19핀 입력 포트 1개
미디어 카드 판독기	4-in-1 슬롯 1개

표 23. 전원

특징	사양
185 와트 PSU	
주파수	47 ~ 63 Hz
전압	90~264VAC
입력 전류	최대 2.6 A(낮은 AC 범위) 최대 1.3A(높은 AC 범위)

표 24. 카메라(옵션)

특징	사양
이미지 해상도	2.0 메가픽셀
비디오 해상도	풀 HD(1080p)
대각선 가시 각도	74도

표 25. 스탠드

특징	사양
틸트 각도	-5도 ~ 30도

표 26. 물리적 치수

특징	사양
폭	567.50 mm(22.34 인치) - 스탠드 제외
높이	380.70 mm(14.99 인치) - 스탠드 제외
깊이:	
비터치	60.00 mm(2.36 인치) - 스탠드 제외
터치	58.60 mm(2.31 인치) - 스탠드 제외
무게:	
비터치	12.5 kg(27.56 파운드) - 스탠드 포함
터치	14.1 kg(30.89 파운드) - 스탠드 포함



노트: 컴퓨터 무게는 주문 구성과 제조상 편차에 따라 다양할 수 있습니다.

표 27. 제어부 및 표시등

특징	사양
전원 버튼 표시등	흰색 표시등 - 흰색으로 계속 켜져 있으면 컴퓨터의 전원이 켜진 상태임을 나타내고, 흰색으로 깜박이면 컴퓨터가 대기 상태임을 나타냅니다.
하드 드라이브 작동 표시등	흰색 표시등 - 깜박이는 흰색 표시등은 컴퓨터가 하드 드라이브에서 데이터를 읽거나 쓰는 중임을 나타냅니다.
카메라 LED	흰색 표시등 - 흰색으로 계속 켜져 있으면 카메라가 켜져 있음을 나타냅니다.
후면 패널:	
링크 무결성 표시등(내장형 네트워크 어댑터에 있음):	<p>녹색 - 10Mbps 네트워크와 컴퓨터의 연결 상태가 좋음을 나타냅니다.</p> <p>녹색 - 100Mbps 네트워크와 컴퓨터의 연결 상태가 좋음을 나타냅니다.</p>

특징	사양
	주황색 - 1000Mbps 네트워크와 컴퓨터의 연결 상태가 좋음을 나타냅니다.
	꺼짐(표시등 없음) - 컴퓨터가 네트워크에 대한 물리적 연결을 감지하지 못하고 있음을 나타냅니다.
네트워크 작동 표시등(내장형 네트워크 어댑터에 있음)	노란색 표시등 - 노란색으로 깜박이면 네트워크가 작동 중임을 나타냅니다.
전원 공급 장치 진단 표시등	녹색 표시등 - 전원 공급 장치가 켜져 있고 작동 중입니다. 전원 케이블은 전원 커넥터(컴퓨터 후면) 및 전원 콘센트에 연결되어 있어야 합니다.

표 28. 환경적 특성

특징	사양
온도 범위:	
작동 시	0 ~ 35 °C(50 ~ 95 °F)
보관 시	-40 ~ 65 °C(-40 ~ 149 °F)
상대 습도(최대):	
작동 시	20% ~ 80%(비응축)
보관 시	20% ~ 80%(비응축)
최대 진동:	
작동 시	5 ~ 350Hz에서 0.26Grms
보관 시	5 ~ 500Hz에서 2.2Grms
최대 충격:	
작동 시	40 G
보관 시	45 G
고도:	
작동 시	0 ~ 5000m(0 ~ 16,404 ft)
보관 시	0 ~ 5000m(0 ~ 16,404 ft)
공기 오염 수준	ANSI/ISA-S71.04-1985의 규정에 따른 G2 이하

Dell에 문의하기

 **노트:** 인터넷 연결을 사용할 수 없는 경우에는 제품 구매서, 포장 명세서, 청구서 또는 Dell 제품 카탈로그에서 연락처 정보를 찾을 수 있습니다.

Dell은 다양한 온라인/전화 기반의 지원 및 서비스 옵션을 제공합니다. 제공 여부는 국가/지역 및 제품에 따라 다르며 일부 서비스는 소재 지역에 제공되지 않을 수 있습니다. 판매, 기술 지원 또는 고객 서비스 문제에 대해 Dell에 문의하려면

1. dell.com/support를 방문하십시오.
2. 지원 카테고리를 선택합니다.
3. 페이지 상단의 Choose a Country/Region(국가/지역 선택) 드롭다운 메뉴에서 국가 또는 지역을 확인합니다.
4. 필요한 서비스 또는 지원 링크를 선택하십시오.